



**TÜREN
FÜR PROFIS**

2024/25





WILLKOMMEN BEI WATERKAMP

MIT WATERKAMP SETZEN SIE AUF QUALITÄT!

Wir stehen für Qualität ohne Wenn und Aber. Wir beraten Sie telefonisch, digital und in unseren HolzStudios – fundiert, ehrlich und immer persönlich.

Wir empfehlen und handeln ausschließlich mit Produkten von Lieferanten, deren Qualitätsanspruch so hoch ist wie unser eigener.

Setzen Sie auf Qualität – setzen Sie auf Holz für Profis!

MIT WATERKAMP SETZEN SIE AUF ZUKUNFT!

Wir sind überzeugt davon, dass die Zukunft digital ist. Dafür verknüpfen wir in unseren neuen HolzStudios eine persönliche Beratung mit multimedialen Showrooms.

Im digitalen BodenStudio fügen wir Bodenmuster virtuell in ein Foto Ihres Zuhauses ein – und im interaktiven TürenStudio konfigurieren Sie Ihre individuelle Traumtür.

Setzen Sie auf Zukunft – setzen Sie auf unsere digitalen Angebote!



GEMEINSAM SETZEN WIR AUF NACHHALTIGKEIT!

Wir schätzen uns glücklich, seit über 90 Jahren mit dem nachhaltigsten und natürlichsten Rohstoff der Welt zu arbeiten: Holz. Wir sind zertifiziert nach FSC® und PEFC.

Holz ist energieneutral, es verbraucht in der Veredlung kaum Ressourcen. Holz wächst nach, immer wieder. Holz bindet Treibhausgase, auch als Rohstoff.

Setzen wir gemeinsam auf Nachhaltigkeit – setzen wir gemeinsam auf Holz!



BAUMÄRKTE ★

Einfache Tür mit Einfachwabe und -friesen für den untergeordneten Einsatz.

BASIC ★★

Standardtür mit Spezialwabe für einfache Beanspruchung.

ECONOMY ★★★

Ausstattung mit schwerer Röhrenspaneinlage voll ausgelegt, höherwertigen Beschlägen in solider Verarbeitung für den täglichen Einsatz.

KOMFORT ★★★★★

Element mit gehobener Ausstattung für den überdurchschnittlichen langfristigen Einsatz, mit: ausgesuchten Furnieren (bei Holztüren), Markenbändern, bauseitig zu montierenden Zargen, teilweise in Sonderfarbtönen und Sonderabmessungen lieferbar. Hochwertige Lackoberflächen und überlackierte Kanten garantieren Qualität mit hochwertiger Optik.

PREMIUM ★★★★★★

Element aus massiven Materialien (Massiv-MDF) in schwerer Ausführung mit exklusiven Beschlägen. Die Oberfläche als exklusive Handlackierung mit 2-Komponenten-Lack. Durch die fertig zusammen gebaute Zarge mit Bekleidung aus einem Stück werden brillante Eckverbindungen auf Dauer garantiert.



Einstufung auf einen Blick am Beispiel einer Profiltür:

Bezeichnung

Artikelnummer, Modelltyp, Farbe, Zarge, Verarbeitung der Tür

Symbole

Zargen-/Türblattabbildung

Lieferzeiten/Lagerort

Lieferzeiten-Farbtafel (siehe rechts)

Profiltür 300121
Weißlack, Türblatt rund,
Röhrenspan, Zarge mit
Rundkante

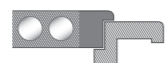

Preise

379,-
735,-

Das Bewertungssystem

Einstufung von einem Stern ★
bis fünf Sterne ★★★★★
(siehe oben)

DAS BEWERTUNGSSYSTEM

Damit Sie die verschiedenen Qualitäten und Preise einfacher vergleichen können, haben wir ein Bewertungssystem entwickelt. Diese Qualitätseinstufungen bieten Ihnen den ersten schnellen Überblick und eine wertvolle Vorentscheidung für Ihre Investition.

Ein Team von Fachleuten hat sich intensiv mit den Produkten und der Bewertung befasst. Somit können Sie ein Urteil bezüglich der Qualität fällen und sind gleichzeitig unabhängig von der Eigenwerbung der Hersteller.

Je mehr Sterne wir vergeben, desto höher ist die Qualität.

DIE LIEFERZEITEN

Anhand dieses Farbleitsystems können Sie die Lieferzeiten erkennen. Außer den Artikeln aus unserem riesigen Lager finden Sie hier auch die Angabe zu den kommissionsweise gefertigten Türen.

WATERKAMP-LAGER:
ca. 1-3 Tage Lieferzeit

WERKSLAGER:
ca. 1-2 Wochen Lieferzeit

EXPRESS-FERTIGUNG:
ca. 3-4 Wochen Lieferzeit

MANUFAKTUR:
ca. 6-8 Wochen Lieferzeit bzw. auf
Anfrage

DIE PREISE

Die Preisangabe bezieht sich auf die gängigste Türgröße von 198,5 x 86 cm und das wichtigste Zargenmaß von 14,5 cm, bei Einzelabnahme, ohne Zubehör, wie Drückergarnitur, Verglasung und ohne die Montagekosten. Angegeben sind die Elementpreise (außer bei Glastüren). Wenn mehrere Qualitätsklassen erhältlich sind, zeigt Ihnen die Sternebewertung die entsprechende Qualitätsklasse. Es sind daher keine „ab ...“-Preise, sondern Sie können in etwa die Kosten überschlagen.

Selbstverständlich erhalten Sie ein exaktes Angebot für Ihr persönliches Aufmaß mit den Material- und Montagekosten.

Die Preise verstehen sich einschließlich der gesetzlichen MwSt. von z. Zt. 19 %.

Änderungen und Irrtümer vorbehalten.

Bewertungssystem & Qualitätseinstufung	4
Türen weiß & farbig	6
CPL	8
Weißlacktüren	10
Rillentüren	12
Profiltüren	14
Türen in Holzoptik	18
CPL-Oberfläche	20
Echtholz furnier	22
Ganzglas- und Schiebetüren	24
Aluminium-Glastüren	26
Ganzglastüren Lagerliste	28
Beschlagsets	32
Schiebetüren	34
Stahltüren	36
Stahlzargen	38
Drückergarnituren	40
Maßblätter	44

Die folgenden Firmen stellten freundlicherweise Bilder für diesen Katalog zur Verfügung:
GRAUTHOFF Türegrenze, Garant Türen, HQ,
licht & harmonie, Brüchert + Kärner, Griffwerk, BOS,
DOMOFERM, Emezzi sowie Fotolia und iStock

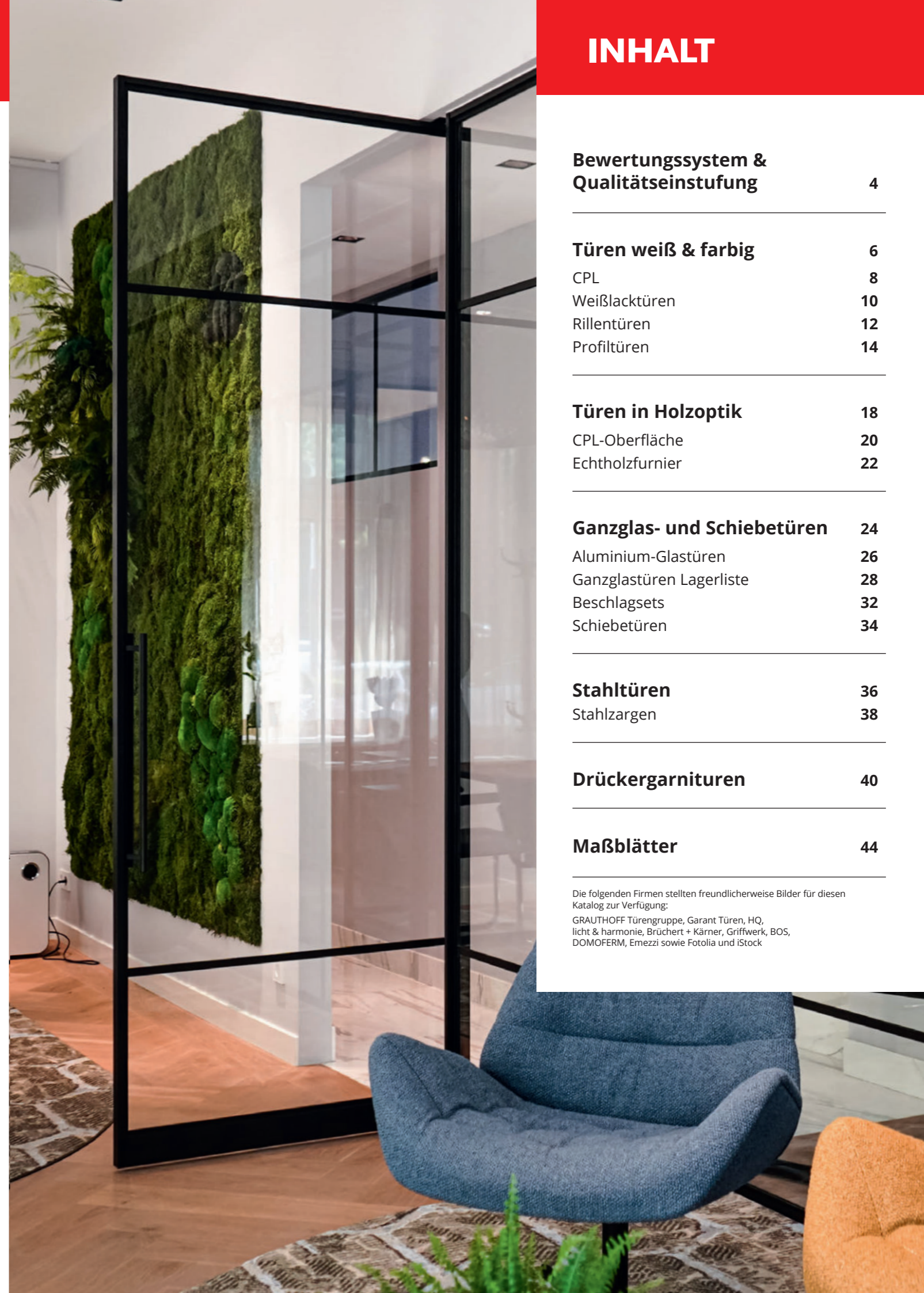



Weiß ist nicht gleich Weiß.

Je nach Anspruch und Wohnstil gibt es eine Reihe von lieferbaren Weißtönen.

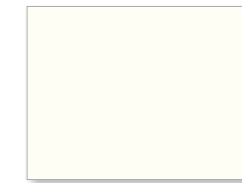

ähnl. RAL 9010
Reinweiß

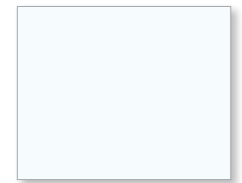

ähnl. RAL 9016
Verkehrsweiß

Grautöne sind das neue Weiß!

Ob als glatte Tür oder mit dezenten Rillenfräsungen, Türen in Seidengrau oder Dunkelgrau machen immer eine gute Figur. Dabei behalten sie eine angenehme Neutralität, die sie zeitlos machen.

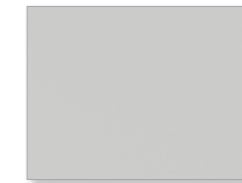

ähnl. NCS S 1500 N
Seidengrau



ähnl. DB 703
Dunkelgrau

Bild: GRAUTHOFF

Ganz in weiß und farbig

Wohnen ist eine Frage des persönlichen Geschmacks. Wenn Sie sich für Ihren Stil entschieden haben, finden Sie hier die passende Tür: Ganz in weiß natürlich! Geeignet für klassische und moderne Einrichtungsideen ist die weiße Tür anpassungsfähig und flexibel einsetzbar, auch wegen der Modellvielfalt, die wir Ihnen bieten. Profitieren Sie von der Vielfalt der einzelnen Ausführungen und kombinieren Sie zum Beispiel Lichtausschnittverglasungen und Sprossenaufteilungen. So bestimmen Sie, wie viel Transparenz Sie im Wohnraum haben möchten.

Durch die Kombination verschiedener Aufteilungen innerhalb der von Ihnen gewählten Modellreihe ergibt sich ein einheitliches Bild in Ihrem Wohnumfeld. Ganz nach Ihren Wünschen. Natürlich können unsere Türen mit Sonderfunktionen wie zum Beispiel Schall-, Rauch- und Einbruchschutz versehen werden oder durch eine außergewöhnliche Farbgestaltung ein ganz neues Gesicht erhalten.



„Leben heißt: wachsen und lernen. Solange wir wachsen und lernen, solange wir noch die kleinen Wunder im Alltäglichen entdecken können, solange wir offen sind für neue Wege, werden Lebensfreude, Phantasie und Zuversicht unsere Begleiter sein.“

Jochen Mariss

CPL-Oberfläche

Türen mit einer speziellen CPL-Oberfläche werden unter besonders hohem Druck verpresst. So entsteht eine porenfreie Schicht, die nicht nur kratz- und abriebfest ist, sondern auch besonders schmutzunempfindlich.

Deshalb sind CPL-Türen, die in perfekten Holzreproduktionen oder brillianter Uni-Dekoren erhältlich sind, besonders strapazierfähig. Nicht nur junge Familien profitieren von den praktischen Eigenschaften dieser vielseitigen Tür.

Dieser Klassiker ist ebenso erfolgreich in Arztpraxen, Hotels und Kindergärten.

Farboberflächen CPL

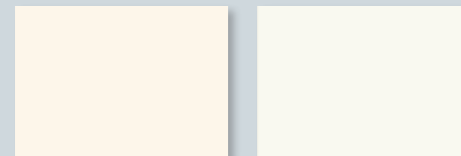

ähnli. RAL 9010 (glatt) ähnli. RAL 9016 (glatt)

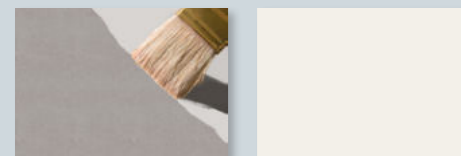

ähnli. CPL Streichfähig Uni Weiß (pergament)

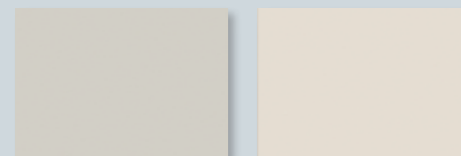

Uni grau matt Angora matt

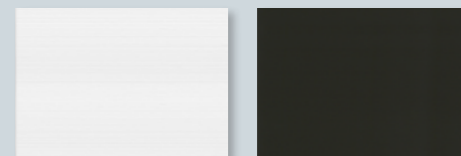

Corteo weiß quer Anthrazit matt

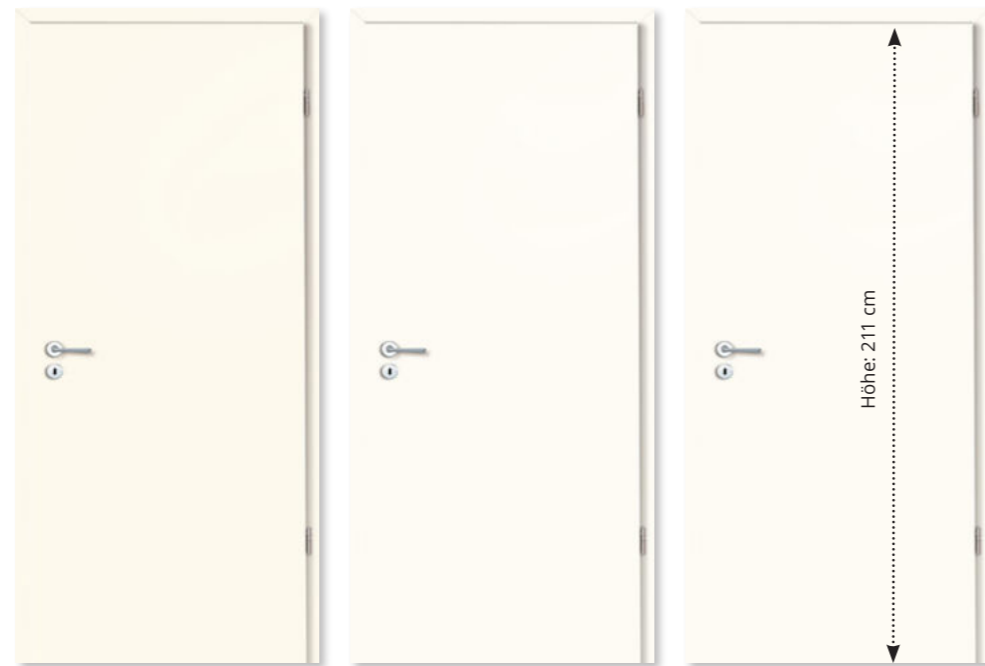

Glatte Tür 080124
CPL-Kunststoffoberfläche, Weißlack ähnl. RAL9010, Türblatt rund, Zarge mit Rundkante

RK2
★★★★ *60 279,-

Glatte Tür 080224
CPL-Kunststoffoberfläche, Weißlack ähnl. RAL9016, Türblatt rund, Zarge mit Rundkante

RK2
★★★★ *60 279,-

Glatte Tür 080324
CPL-Kunststoffoberfläche, Weißlack ähnl. RAL9016, Türblatt rund, Zarge mit Rundkante

RK2
★★★★ *60 309,-

RK2
★★★★ *60 759,-

RK2
★★★★ *60 759,-

RK2
★★★★ *60 805,-



Glatte Tür 080424
CPL-Kunststoffoberfläche, Corteo weiß quer, Türblatt rund, Zarge mit Rundkante

RK2
★★★★ *60 349,-



Glatte Tür 080524
CPL-Kunststoffoberfläche, Uni grau matt, Türblatt rund, Zarge mit Rundkante

RK2
★★★★ *60 329,-



Glatte Tür 080624
CPL-Kunststoffoberfläche, Anthrazit matt, Türblatt rund, Zarge mit Rundkante

RK2
★★★★ *60 329,-

RK2
★★★★ *60 939,-

RK2
★★★★ *60 915,-

RK2
★★★★ *60 915,-

Preisbeispiele für:
Elementmaß 198,5 x 86 x 14,5 cm
(ohne Drückergarnitur),
Preise inkl. 19% MwSt.

*Bekleidungsbreite

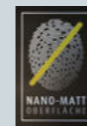

NANO-MATT CPL
Modernste Oberflächen-technologie trifft Zeitgeist

Die ASTRA Nano-Matt Kollektion besitzt eine besonders matte und gleichzeitig unempfindliche Oberfläche.

Das macht häufiges Putzen überflüssig und lästige Fingerabdrücke gehören somit der Vergangenheit an,

Vergleich Uni-Matt CPL Nano-Matt CPL



Bei Uni-Matt Oberflächen sorgt eine sehr feine Struktur für eine hochwertige Optik.



Bei Nano-Matt Oberflächen wirken durch den speziellen Oberflächen-aufbau noch matter und sind aufgrund ihrer Beschichtung extrem schmutzunempfindlich.



EFFEKTWELT-Oberflächen mit dem „wow“ Effekt

Auch die Effekt-Oberflächen besitzen die faszinierende „Effekt“ Struktur und verleihen der Tür eine optische Finesse, wie sie nur bei Effektwelt-Oberflächen zu finden ist.

Preisbeispiele für:
Elementmaß 198,5 x 86 x 14,5 cm
(ohne Drückergarnitur),
Preise inkl. 19% MwSt.



Glatte Tür 090124
CPL-Kunststoffoberfläche Nano-Matt Weiß, Türblatt mit Nullfugen-Kante, Zarge mit Rundkante

RK2
★★★★ *60 389,-

Glatte Tür 090224
CPL-Kunststoffoberfläche Nano-Matt Fossil, Türblatt mit Nullfugen-Kante, Zarge mit Rundkante

RK2
★★★★ *60 389,-

Glatte Tür 090324
CPL-Kunststoffoberfläche Nano-Matt Schwarz, Türblatt mit Nullfugen-Kante, Zarge mit Rundkante

RK2
★★★★ *60 389,-

RK2
★★★★ *60 985,-

RK2
★★★★ *60 985,-

RK2
★★★★ *60 985,-



Glatte Tür 090424
CPL-Kunststoffoberfläche Effekt weiß quer, Türblatt rund, Zarge mit Rundkante

RK2
★★★★ *60 329,-



Glatte Tür 090524
CPL-Kunststoffoberfläche Effekt weiß aufrecht, Türblatt rund, Zarge mit Rundkante

RK2
★★★★ *60 329,-



Glatte Tür 090624
CPL-Kunststoffoberfläche Effekt Onyx, Türblatt rund, Zarge mit Rundkante

RK2
★★★★ *60 329,-

RK2
★★★★ *60 829,-

RK2
★★★★ *60 805,-

RK2
★★★★ *60 915,-

*Bekleidungsbreite

Glatte Türen

Die Schlichtheit des weißen Farbtons macht ihn so besonders: Er passt zu einer schlichten Formensprache und zu reduzierten Entwürfen wie kein anderer. Weiß ist alles andere als langweilig.

Türkantenausführungen:

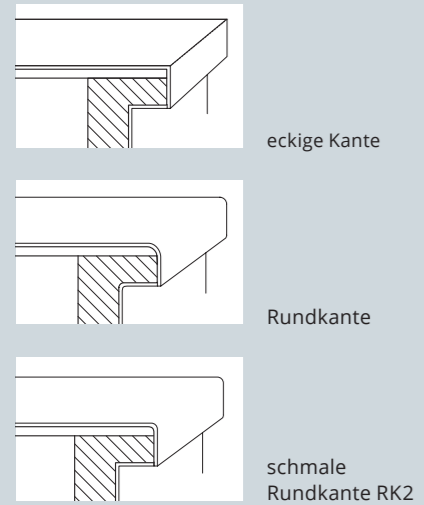

Glatte Tür 100124
Weißlack S ähnl. RAL 9016, Türblatt rund, Zarge mit Rundkante

*60 **305,-**

 *60 **819,-**

Glatte Tür 100224
Weißlack S ähnl. RAL 9016, Türblatt rund, Zarge mit Rundkante ohne Schlüssellochbohrung

*60 **319,-**

 *60 **825,-**

Glatte Tür 100324
Weißlack S ähnl. RAL 9016, Türblatt rund, Zarge mit Rundkante

*60 **329,-**

 *60 **849,-**

Invers öffnende Türen

Verschiedene bauliche Gegebenheiten erfordern unterschiedliche Öffnungsrichtungen bei Türen. Um dabei eine gleiche Optik zu erhalten, empfiehlt sich der Einsatz von invers öffnenden Türen. So bleibt auch bei verschiedenen Öffnungsrichtungen die Ansicht von außen gleich.

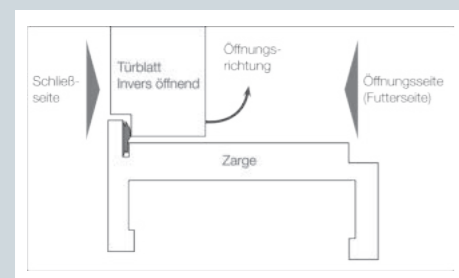

Glatte Tür 100424
Weißlack ähnl. RAL 9016, Türblatt eckig, Zarge mit eckiger Kante

*60 **509,-**

 *60 **999,-**

Glatte Tür 100524
Weißlack ähnl. RAL 9016, Türblatt eckig, Zarge mit eckiger Kante, ohne Schlüssellochbohrung

*60 **519,-**

 *60 **1.005,-**

Glatte Tür 100624
Weißlack ähnl. RAL 9016, Türblatt eckig, Zarge mit eckiger Kante, invers öffnend

*60 **2.115,-**

• ab 4-Sterne-Ausführung generell mit Lack-Kante

*Bekleidungsbreite

ECHTLACK-Farbwelt

Grau- und Schwarztöne, die eine optimale Farbabstimmung mit Fenstern, Möbeln, Küchen usw. ermöglichen, bieten wir als Echtlack-Kollektion an.

Nutzen Sie die Möglichkeit für ein perfektes Farbkonzept.

Lackaufbau für Qualität ohne Kompromisse

Jede unserer lackierten Türen wird in sechs Ebenen lackiert, die jeweils getrocknet und gehärtet werden.

Unsere Lackiertechnologie garantiert eine perfekte, ringfeste Echtlack-Oberfläche.

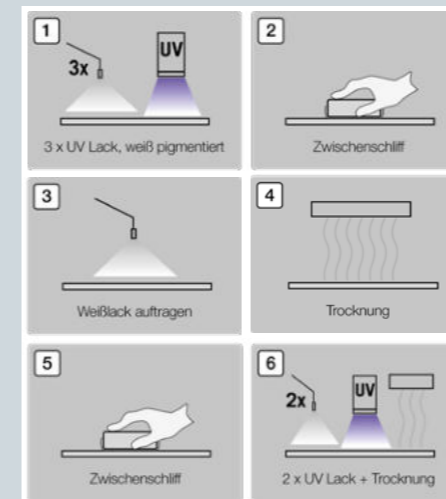

Glatte Tür 110124
Lack Seidengrau, Türblatt eckig, Zarge mit eckiger Kante

*60 **859,-**

 *60 **1.375,-**

Glatte Tür 110224
Lack Dunkelgrau, Türblatt eckig, Zarge mit eckiger Kante

*60 **859,-**

 *60 **1.375,-**

Glatte Tür 110324
Lack schwarz, Türblatt eckig, Zarge mit eckiger Kante

*60 **859,-**

 *60 **1.375,-**

Rillentüren

Egal ob eine Nussbaumschrankwand oder eine Anrichte aus Eiche, die Rillentür kombiniert zeitlose Eleganz in Weißlack mit moderner Linienführung in bester Qualität – Made in Germany.

Typenübersicht Rille 1

für 3-Sterne-Ausführung mit Rundkante

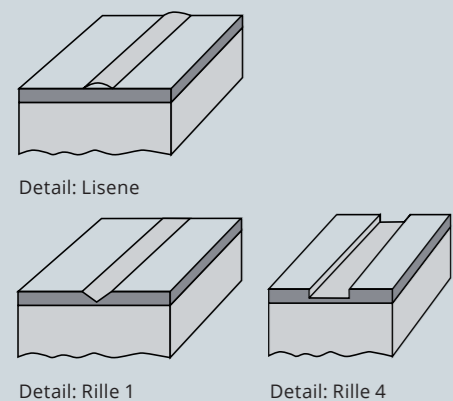

Preisbeispiele für:
Elementmaß 198,5 x 86 x 14,5 cm
(ohne Drückergarnitur),
Preise inkl. 19% MwSt.



AKTIONS-Rillentür 120124
Weißlack ähnl. RAL 9016,
Türblatt eckig,
Zarge mit Rundkante



★★★★ Rille 4 **385,-**

Rillentür 120224
Weißlack ähnl. RAL 9016,
Türblatt rund,
Zarge mit Rundkante



★★★★ Rille 1 **465,-**

ohne Schlüsselbohrung

★★★★ Rille 1 **479,-**

Rillentür 120324
Weißlack ähnl. RAL 9016,
Türblatt rund,
Zarge mit Rundkante



★★★★ Rille 1 **465,-**



Rillentür 120424
Weißlack ähnl. RAL 9016, Türblatt
rund, Zarge mit Rundkante



★★★★ Rille 1 **465,-**

Rillentür 120524
Weißlack ähnl. RAL 9016, mit
Lichtausschnitt, Klarglas, Türblatt
rund, Zarge mit Rundkante



★★★★ Rille 1 **1.035,-**

Rillentür 120624
Weißlack ähnl. RAL 9016, Türblatt
rund, mit schwarzen Lisenen,
Zarge mit Rundkante



★★★★ Lisene **635,-**

WE-Türen auf Anfrage, einige mit Lieferzeit 1-2 Wochen.

Rillentüren

Bei Rillentüren werden vor der Lackierung in die Türoberfläche dekorative Rillen gefräst.

Sie haben die Wahl zwischen einer schmalen oder einer breiten Rillenfräsung.

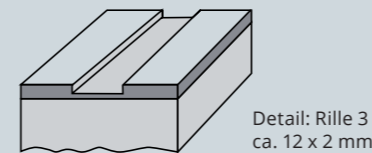
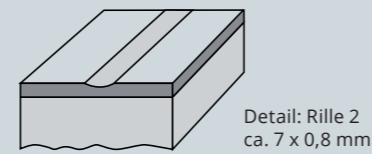

Weitere Varianten:

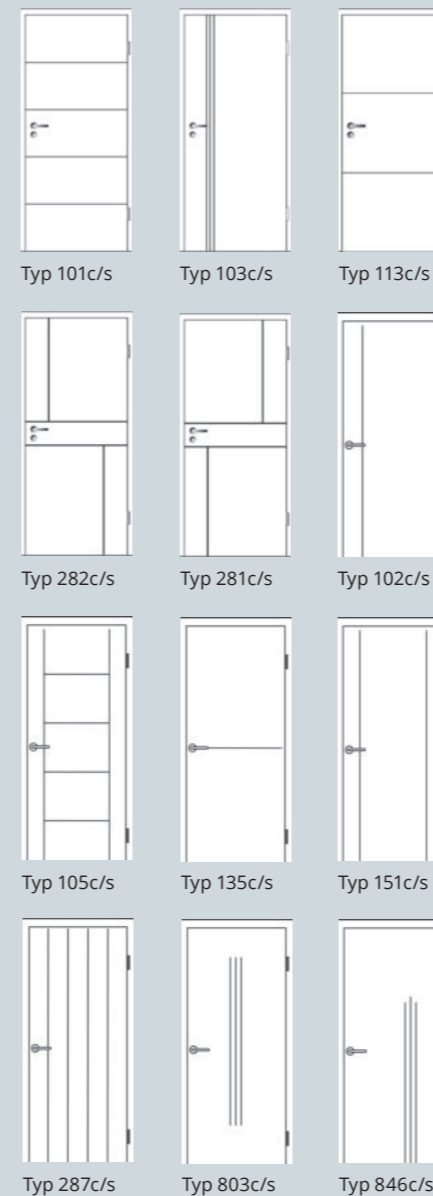

Rillentür 130124
Weißlack ähnl. RAL9016, Türblatt
rund, Zarge mit Rundkante



★★★★ Rille 2 **485,-**

★★★★ Rille 2 **629,-**

Rillentür 130224
Weißlack ähnl. RAL 9016, Türblatt
rund, Zarge mit Rundkante



★★★★ Rille 2 **485,-**

★★★★ Rille 2 **629,-**

Rillentür 130324
Weißlack ähnl. RAL 9016, Türblatt
rund, Zarge mit Rundkante



★★★★ Rille 2 **485,-**

★★★★ Rille 2 **629,-**



Rillentür 130424
Weißlack ähnl. RAL 9016, Türblatt
rund, Zarge mit Rundkante



★★★★ Rille 3 **509,-**

★★★★ Rille 3 **655,-**

Rillentür 130524
Weißlack ähnl. RAL 9016, Türblatt
rund, Zarge mit Rundkante



★★★★ Rille 3 **509,-**

★★★★ Rille 3 **655,-**

Rillentür 130624
Weißlack ähnl. RAL 9016, Türblatt
rund, Zarge mit Rundkante



★★★★ Rille 3 **509,-**

★★★★ Rille 3 **655,-**

Profiltüren „klassisch“

Profiltüren haben eine eingeprägte Füllung und geben dem Raum eine freundliche Bescheidenheit. Die Kassettenoptik unterstreicht das klassische Design.

Typenübersicht:

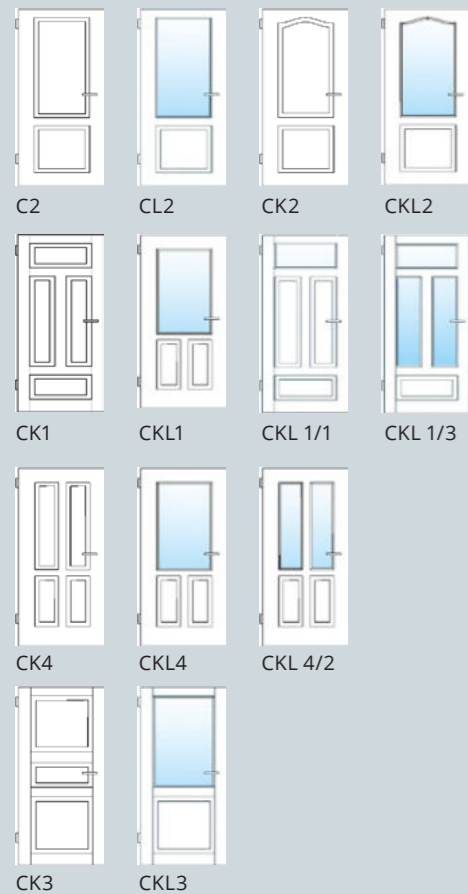

Profiltür 140124
 Weißlack ähnl. RAL 9016, Türblatt rund, Zarge mit Rundkante

 ★★★★★ *60 **379,-**

Profiltür 140224
 Weißlack ähnl. RAL9016, Türblatt rund, Lichtausschnitt, Klarglas, Zarge mit Rundkante

 ★★★★★ *60 **879,-**

Profiltür 140324
 Weißlack ähnl. RAL 9016, Türblatt rund, Zarge mit Rundkante

 ★★★★★ *60 **379,-**



Profiltür 140424
 Weißlack ähnl. RAL 9016, Türblatt rund, Zarge mit Rundkante

 ★★★★★ *60 **379,-**

Profiltür 140524
 Weißlack ähnl. RAL 9016, Türblatt rund, Lichtausschnitt, Klarglas, Zarge mit Rundkante

 ★★★★★ *60 **1.025,-**

Profiltür 140624
 Weißlack ähnl. RAL 9016, Türblatt rund, Lichtausschnitt, Klarglas, Zarge mit Rundkante

 ★★★★★ *60 **1.215,-**

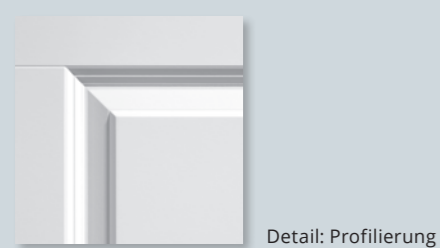

Preisbeispiele für:
 Elementmaß 198,5 x 86 x 14,5 cm
 (ohne Drückergarnitur),
 Preise inkl. 19% MwSt.

*Bekleidungsbreite

WE-Profiltüren auf Anfrage

Typenübersicht:



Profiltür 150124
 Weißlack ähnl. RAL 9016, Türblatt eckig, Zarge mit Rundkante

 ★★★★★ *60 **589,-**
 ★★★★★ *60 **735,-**

Profiltür 150224
 Weißlack ähnl. RAL 9016, Türblatt eckig, Zarge mit Rundkante

 ★★★★★ *60 **599,-**
 ★★★★★ *60 **745,-**

Profiltür 150324
 Weißlack ähnl. RAL 9016, Türblatt eckig, Zarge mit Rundkante

 ★★★★★ *60 **615,-**
 ★★★★★ *60 **759,-**

Profiltüren „modern“

Profiltüren im zeitgemäßen, reduzierten Look. Die schlichten Prägungen sind leicht tieferliegend und durchgehend lackiert

Typenübersicht:



Aktions - Profiltür 150424
 Weißlack ähnl. RAL 9016, Türblatt eckig, Zarge mit Rundkante nur in 2 & 3 Felder Optik

 ★★★★★ *60 **419,-**

Profiltür 150524
 Weißlack ähnl. RAL 9016, Türblatt rund, Zarge mit Rundkante

 ★★★★★ *60 **675,-**

Profiltür 150624
 Weißlack RAL 9016, Türblatt rund, Röhrenspan, Zarge mit Rundkante

 ★★★★★ *60 **705,-**

*Bekleidungsbreite

Profiltüren „klassisch“

Luxus ist auch eine Frage der Verarbeitung und des Materials. Echtes Luxusausführungen wie dieses Modell der Profiltür, erkennen Sie an den guten Eigenschaften.

Typenübersicht:

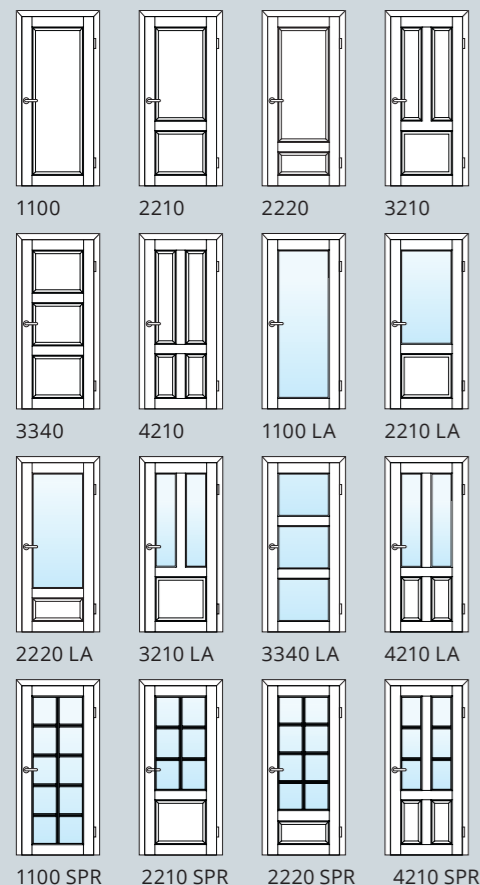

Optimal in verschieden Perforierung:



Serie „Trend“



Serie „Classic“



Serie „Elegance“

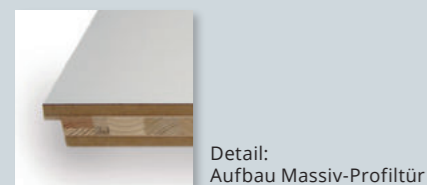

• ab 4-Sterne-Ausführung generell mit Lack-Kante



Bild: GRAUTHOFF

Profiltür, Weißlack, Türblatt mit Lichtausschnitt und Sprossen, Zarge mit 2 Rillen



Profiltür 160124
Weißlack RAL 9010, Türblatt eckig, Zarge mit Rundkante, 3-teilige Bänder Serie „Trend“

959,-

Profiltür 160224
Weißlack RAL 9010, Türblatt eckig, Zarge mit Rundkante, 3-teilige Bänder Serie „Trend“

935,-

Profiltür 160324
Weißlack RAL 9010, Türblatt eckig, Zarge mit Rundkante, 3-teilige Bänder Serie „Trend“

989,-

Profiltüren „klassisch“

Eine klassische Flächenaufteilung wird auf lange Zeit ihre Bedeutung behalten. Die klassischen Türen sind für die heutige Zeit aktualisiert. Eine klare und moderne Struktur für ein helles und freundliches Raumkonzept.

Typenübersicht (Auszug):



weitere Typen auf Anfrage

Merkmale

1. modernes Stufenprofil
2. tiefergelegte Füllungen
3. Facettenüberschlag
4. Bandbetonung
5. passende Zarge LD und D



Detail: Zarge LD, Bekleidungsbreite: 90 mm

Detail: Zarge D, Bekleidungsbreite: 60 mm

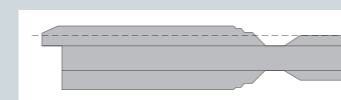

Der Falz und die Profilträsung:

- Massiv-MDF
- ab 4-Sterne-Ausführung generell mit Lack-Kante



Preisbeispiele für:
Elementmaß 198,5 x 86 x 14,5 cm (ohne Drückergarnitur), Preise inkl. 19% MwSt.



Bild: B+K

Profiltür, zweiflg., Weißlack, mit Lichtausschnitt, Glas Satinato mit Facettenschliff, Zarge LD



Profiltür 170124
Weißlack, Türblatt schräge Kante, Zarge LD, 3-teilige Bänder

1.455,-
2.419,-

Profiltür 170224
Weißlack, Türblatt schräge Kante, Zarge D, 3-teilige Bänder

1.365,-
2.379,-

Profiltür 170324
Weißlack, Türblatt schräge Kante, Zarge D, 3-teilige Bänder

1.459,-
2.475,-



Bild: GRAUTHOFF

Holzarten und Dekore

Ca. 40 Holzurniere finden Sie in unserer Ausstellung. Je nach Wunsch sind verschiedene furnierte Oberflächen lieferbar, z.B.



Esche Natur

Kiefer



Limba

Ahorn



Buche gedämpft

Kernbuche



Amerik. Kirschbaum

Macoré



Eiche

Eiche astig



Eiche Perla

Fachwerk Light Bronze

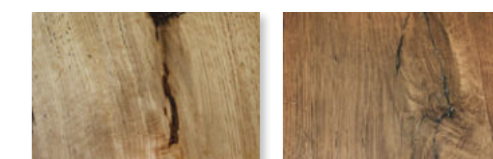

Fachwerk Eiche Natur

Fachwerk Eiche Bronze

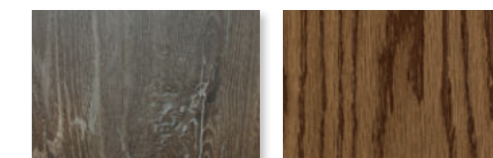

Fachwerk Eiche Titan

Eiche rustikal



Eiche Smoke

Amerik. Nussbaum

Türen – Echtholz und Dekor

Hier gibt es eine besonders breite Auswahl. Die Einsatzgebiete decken alle Anwendungen ab, von der „einfachen“ Tür für den Dachausbau, bis zum charaktervoll furnierten Element für eine besondere Ausstrahlung. Die Zeiten ändern sich, der Anspruch an eine individuelle Wohnidee bleibt. Herausragendes Design, sichere Qualität im Handwerk und die Liebe zum Werkstoff Holz sorgen dafür, dass höchsten Ansprüchen auch entsprochen wird.

Hier finden Sie die richtige Tür: Von der traditionellen Form bis zu ganz frischen Ideen, bieten wir eine faszinierende Vielfalt, in der jeder Einrichtungsstil seine Entsprechung findet. Eine saubere Verarbeitung, hochwertige Materialien und verschiedene Designlösungen bieten Türen für jeden Wohnstil – bei gleichbleibender Qualität. Das sind Werte, die Jahrzehnte Freude machen. Die Abstimmung bis ins letzte Detail garantiert eines – das perfekte Bild Ihrer Tür. So werden z. B. die handverlesenen Furniere kombiniert mit edelsten Materialien.



Glatte Türen

CPL-Oberflächen

verschiedene Oberflächen lieferbar

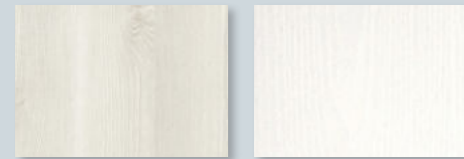

Pinea Snow (auch quer) Esche weiß deckend

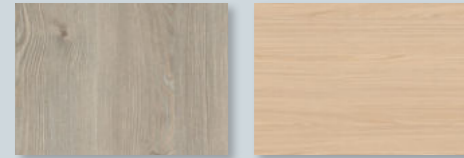

Pinea Silver (auch quer) Eiche Corda (auch quer)



Buche Natur Akazie



Ahorn Eiche Natur

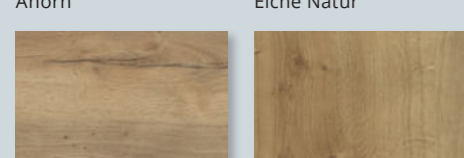

Fachwerk Eiche (auch quer) Ureiche (auch quer)

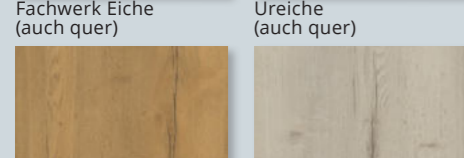

Fachwerk Eiche Honig (auch quer) Fachwerk Eiche Sand (auch quer)

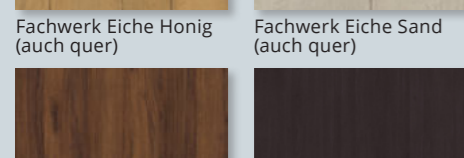

Effect Nuss (auch quer) Effect Eiche Nero (auch quer)

Preisbeispiele für:
Elementmaß 198,5 x 86 x 14,5 cm
(ohne Drückergarnitur),
Preise inkl. 19% MwSt.



Glatte Tür 200124
CPL-Kunststoffoberfläche Eiche natur, Türblatt rund, Zarge mit Rundkante

	RK2		
	*60	329,-	
	RK2		
	*60	915,-	



Glatte Tür 200224
CPL-Kunststoffoberfläche Fachwerk Eiche natur, Türblatt rund, Zarge mit Rundkante

	RK2		
	*60	329,-	
	RK2		
	*60	839,-	



Glatte Tür 200324
CPL-Kunststoffoberfläche Ureiche, Türblatt rund, Zarge mit Rundkante

	RK2		
	*60	329,-	
	RK2		
	*60	915,-	

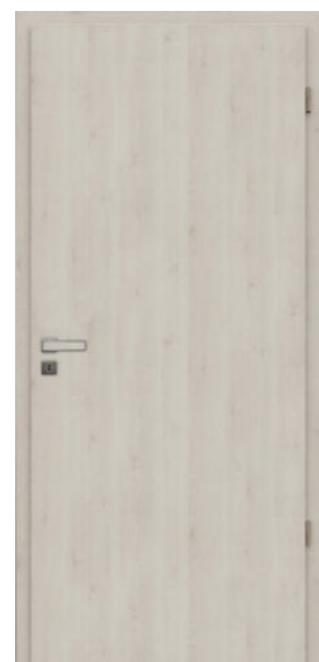

Glatte Tür 200424
CPL-Kunststoffoberfläche Pinea Snow, Türblatt rund, Zarge mit Rundkante

	RK2		
	*60	329,-	
	RK2		
	*60	839,-	



Glatte Tür 200524
CPL-Kunststoffoberfläche Eiche Corda, Türblatt rund, Zarge mit Rundkante

	RK2		
	*60	329,-	
	RK2		
	*60	915,-	



Glatte Tür 200624
CPL-Kunststoffoberfläche Pinea Silver, Türblatt rund, Zarge mit Rundkante

	RK2		
	*60	329,-	
	RK2		
	*60	915,-	

*Bekleidungsbreite

Glatte Türen

Typenübersicht:

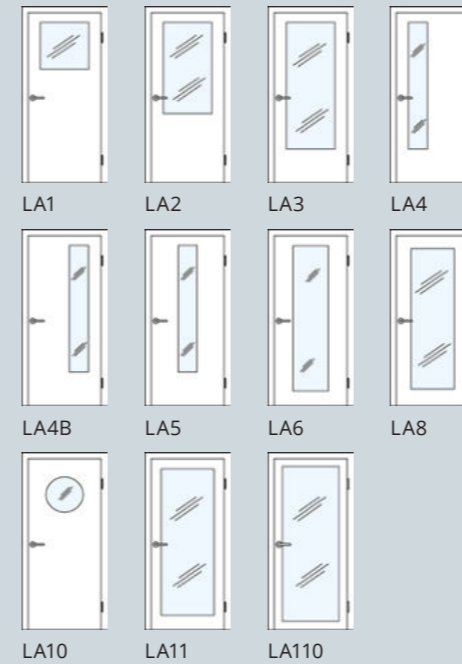

LA1 LA2 LA3 LA4
LA4B LA5 LA6 LA8
LA10 LA11 LA110



Perfekte DESIGN-Abstimmung!

Diese FACHWERK CPL Oberfläche wird auch bei Möbeln und Küchen verwendet. Das ermöglicht die perfekte Kombination mit der Tür.

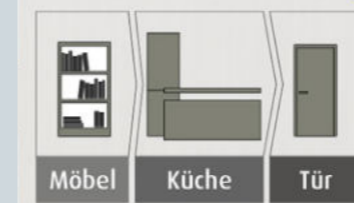

Preisbeispiele für:
Elementmaß 198,5 x 86 x 14,5 cm
(ohne Drückergarnitur),
Preise inkl. 19% MwSt.

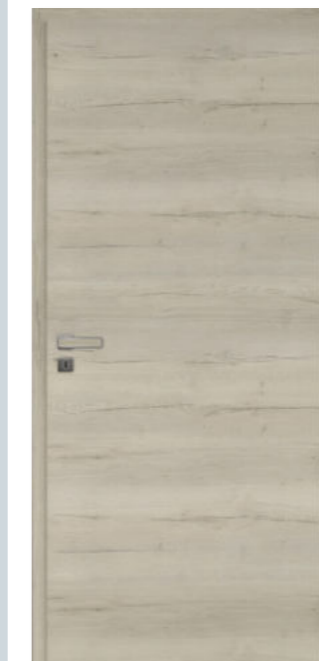

Glatte Tür 210124
CPL-Kunststoffoberfläche Fachwerk Eiche Sand quer, Türblatt rund, Zarge mit Rundkante

	RK2		
	*60	349,-	
	RK2		
	*60	939,-	

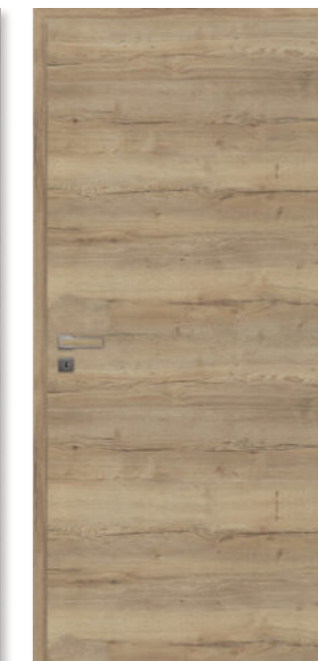

Glatte Tür 210224
CPL-Kunststoffoberfläche Fachwerk Eiche Natur quer, Türblatt rund, Zarge mit Rundkante

	RK2		
	*60	349,-	
	RK2		
	*60	829,-	



Glatte Tür 210324
CPL-Kunststoffoberfläche Fachwerk Eiche Honig quer, Türblatt rund, Zarge mit Rundkante

	RK2		
	*60	349,-	
	RK2		
	*60	939,-	

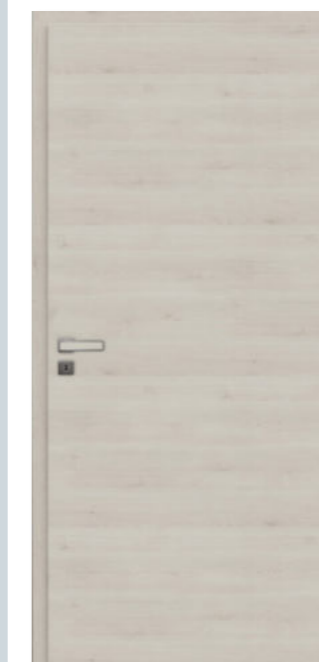

Glatte Tür 210424
CPL-Kunststoffoberfläche Pinea Snow quer, Türblatt rund, Zarge mit Rundkante

	RK2		
	*60	349,-	
	RK2		
	*60	829,-	



Glatte Tür 210524
CPL-Kunststoffoberfläche Effect Nuss quer, Türblatt rund, Zarge mit Rundkante

	RK2		
	*60	349,-	
	RK2		
	*60	939,-	



Glatte Tür 210624
CPL-Kunststoffoberfläche Effect Eiche Nero quer, Türblatt rund, Zarge mit Rundkante

	RK2		
	*60	349,-	
	RK2		
	*60	939,-	

*Bekleidungsbreite

Glatte Türen

Echtholz – es arbeitet, riecht, atmet und lebt!

Eine Oberfläche verschiedene Wirkungen

Die Abbildung zeigen die unterschiedliche Oberflächenwirkung bei der Verwendung von Klarlacken mit verschiedenem Glanzgrad.

Bei der Verwendung von mattem Lack (Naturmatt) wird die Natürlichkeit des Holzes deutlich hervorgehoben und entspricht dem aktuellen Zeitgeist von Echtholz.

Wer es noch natürlicher möchte, kann die Holzart Eiche Natur geplankt oder astig auch mit geölter Oberfläche bekommen.

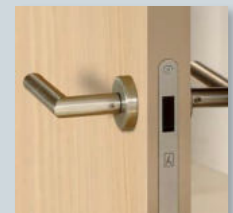
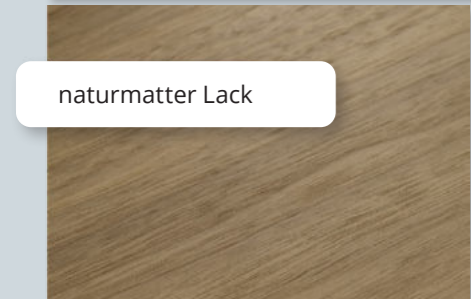
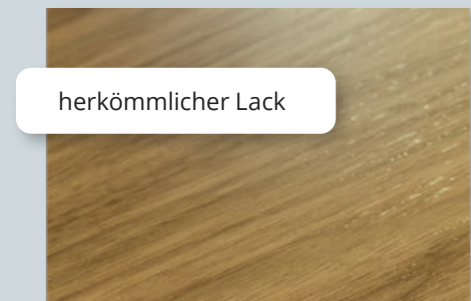

Magnetschloss für stumpfe Türen. Nicht sichtbares Schließblech bei geschlossener Tür



Das I-Tüpfelchen. Im geschlossenen Zustand nicht sichtbare Bänder.

Preisbeispiele für: Elementmaß 198,5 x 86 x 14,5 cm (ohne Drückergarnitur), Preise inkl. 19% MwSt.



Glatte Tür 220124
Echtholz furnier Eiche Natur, blumiges Furnierbild, Türblatt eckig, Zarge mit eckiger Kante
★★★★★ *60 465,-
★★★★★ *60 1.075,-

Glatte Tür 220224
Echtholz furnier Eiche Natur geplankt Naturmatt, Türblatt eckig, Zarge mit eckiger Kante
★★★★★ *60 549,-
★★★★★ *60 1.175,-

Glatte Tür 220324
Echtholz furnier Eiche Natur astig Naturmatt, Türblatt eckig, Zarge mit eckiger Kante
★★★★★ *60 619,-
★★★★★ *60 1.259,-

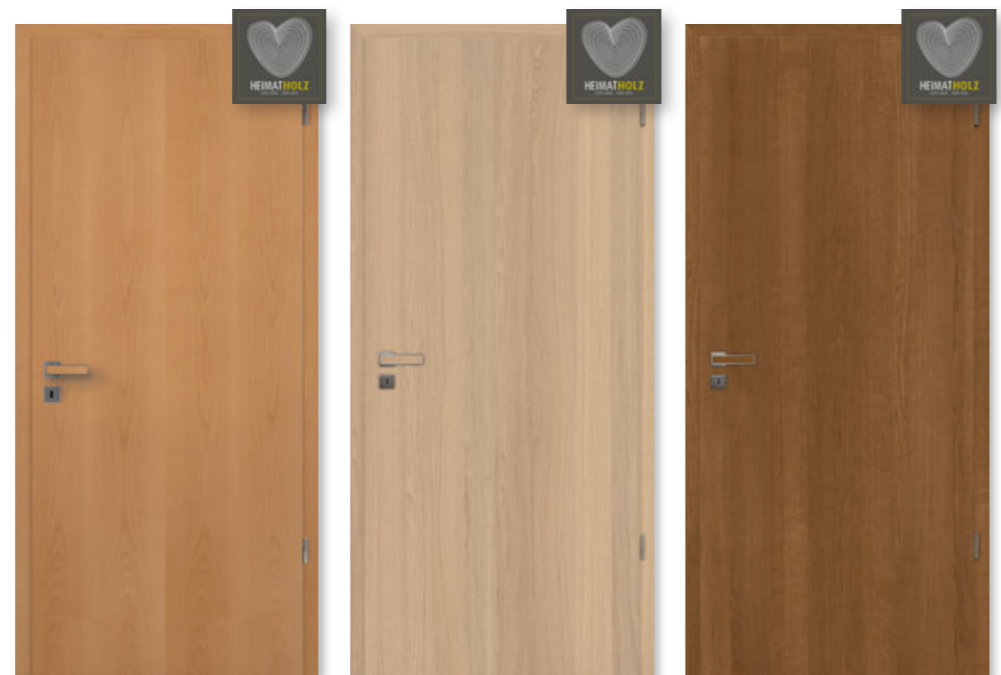

Glatte Tür 220424
Echtholz furnier Buche gedämpft, Türblatt eckig, Zarge mit eckiger Kante
★★★★★ *60 429,-
★★★★★ *60 1.029,-

Glatte Tür 220524
Echtholz furnier Eiche Perla geplankt Naturmatt, Türblatt eckig, Zarge mit eckiger Kante
★★★★★ *60 759,-
★★★★★ *60 1.269,-

Glatte Tür 220624
Echtholz furnier Eiche Bourbon Naturmatt, Türblatt eckig, Zarge mit eckiger Kante
★★★★★ *60 625,-
★★★★★ *60 1.269,-

*Bekleidungsbreite

HEIMATHOLZ

Heimat ist kein Ort, Heimat ist ein Gefühl!

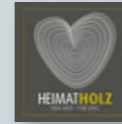

Unser HEIMATHOLZ wächst in Deutschland und Europa und ist mit diesem Symbol gekennzeichnet.

Unser HEIMATHOLZ wächst in Deutschland und Europa.

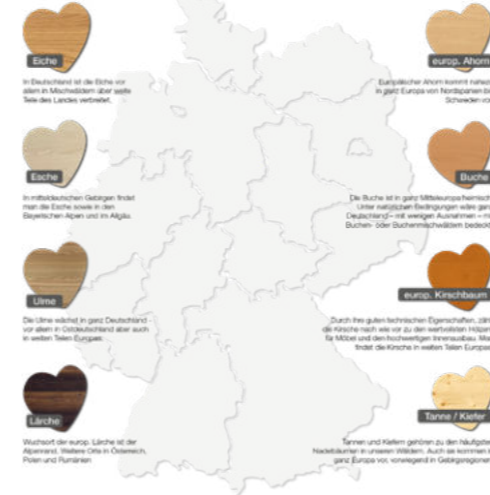

Was gibt es Schöneres, als die Wärme und Natürlichkeit von echtem Holz?

Das sind besondere Eigenschaften, die man sehen und fühlen kann.

Preisbeispiele für: Elementmaß 198,5 x 86 x 14,5 cm (ohne Drückergarnitur), Preise inkl. 19% MwSt.



Glatte Tür 230124
Echtholz furnier Fachwerk Eiche Natur, naturmatt, Türblatt eckig, Zarge mit eckiger Kante
★★★★★ *60 1.065,-
★★★★★ *60 1.575,-

Glatte Tür 230224
Echtholz furnier Fachwerk Lärche, naturmatt, Türblatt eckig, Zarge mit eckiger Kante
★★★★★ *60 1.065,-
★★★★★ *60 1.575,-

Glatte Tür 230324
Echtholz furnier Fachwerk Lärche geräuchert quer, naturmatt, Türblatt eckig, Zarge mit eckiger Kante
★★★★★ *60 1.399,-
★★★★★ *60 1.899,-

*Bekleidungsbreite



Bild: LICHT & HARMONIE

Ganzglas- und Schiebetüren

Natürliches Licht macht den Wohnraum zum Erlebnis. Unterstützend für die optimale Lichtausnutzung ist neben der Architektur die Verwendung von Glastüren. Mit ihnen bekennen Sie sich zu einem genussvollen und individuellen Wohnen, das ganz dem Zeitgeist entspricht.

Transparente Übergänge verbinden und trennen Räume gleichzeitig. Sie sorgen im Innenraum für die ideale Verbindung von Wohngefühl und Wohlfühlgefühl, denn Sonnenlicht sorgt für die Ausschüttung von Glückshormonen, die unerlässlich für Ihr Wohlbefinden sind. Untersuchungen haben ergeben, dass die Reflexion des Tageslichtes die Wirkung eines Wohnraums sehr positiv beeinflusst.

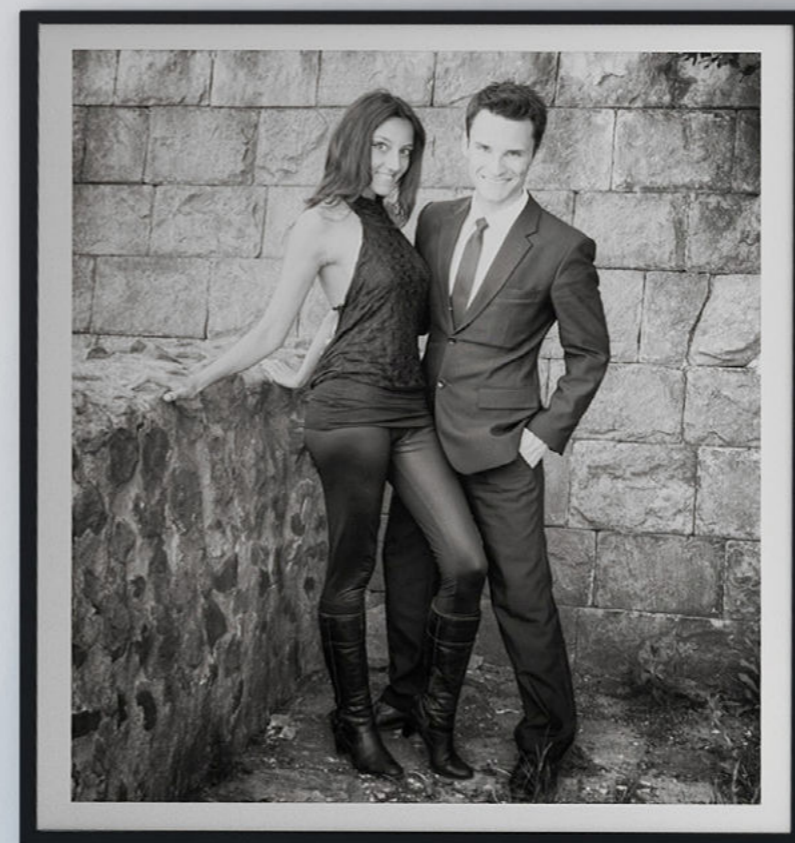
Je mehr Tageslicht in einen Raum gelangt, desto freundlicher wirkt er. Deshalb sind Glastüren im Innenbereich so wichtig. Selbst blickdichtes Glas sorgt dafür, dass immer noch sehr viel Licht in den Raum gelangt. Glastüren – ob klar oder satiniert – gehen mit der Zeit.

Einscheibensicherheitsglas (ESG) oder Verbundsicherheitsglas (VSG)

Durch die heutigen Fertigungseigenschaften von Glas erhöhen sich passive und aktive Sicherheit für Ihre Glastür deutlich. Neben seiner Vielseitigkeit als dekorativer Baustoff erfüllt Glas ebenso höchste Ansprüche an Dauerhaftigkeit und Sicherheit.

VSG Premium zeichnet sich durch besonders hohe Standfestigkeit aus. Das Glasdesign liegt immer im Inneren des Glasaufbaues. Denn VSG-Glas besteht aus zwei aufeinander liegenden und durch eine PVB-Folie miteinander verbundenen Glasscheiben. Bei der ESG-Tür liegt das Motivdesign immer auf der äußeren Glasoberfläche.

Alle satinierten ESG-Glastüren werden mit den hochwertigen Oberflächen STC (Simply to Clean) ausgeliefert.

Verbundsicherheitsglas Premium ESG mit glatter Oberfläche

PVB-Folie oder innenliegendes Glasdesign

ESG mit glatter Oberfläche

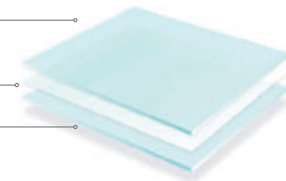

Einscheibensicherheitsglas außenliegendes Glasdesign mit Oberflächenbeschichtung (STC)

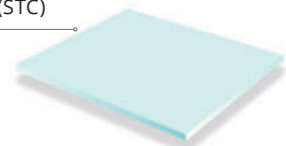

STC (Simply to Clean)

Durch die Schutzschicht, die STC auf der Glasoberfläche bildet, können Schmutzpartikel nur noch sehr locker an der Oberfläche anhaften, dadurch lässt sich die Reinigung schneller und intensiver durchführen. Häufig können auch die Reinigungsabstände verlängert werden.

Basic Glas

Basic-Floatglas hat, im wesentlichen von der Kante her gesehen, einen „Grünstich“.

Classic White (Weißglas)

Natürliches farbneutrales Floatglas mit deutlich geringerem „Grünstich“.

- extra weiß
- farbneutral
- reine Lichtwirkung
- unvergleichbare Brillanz

Türen - so individuell, wie der eigene Wohnstil!

Scharniertür

Die Scharniertür ist die optimale Tür, um einen Raum vollständig abzuschließen.

Es gibt zwei Schließmechanismen: ein Zylinderschloss mit Falle oder ein Magnetkontaktschloss.

Die Scharniertüren erhalten Sie auch als Doppeltürvariante mit einem Stand- und einem Gehflügel (aktive und passive Tür). Die Zarge wird mit Schrauben in der Wandöffnung befestigt.



Scharniertür mit einem Seitenteil 260124

Profile in schwarz RAL 9005, Sprossentyp: Flachprofil, VSG-Verglasung, inkl. Griffstangenset, Maße: 1.300 x 2.500 mm, **3.469,-**

Pivottür

Die Pivottür ist das Highlight unter den Aluminium-Glas-Türen. Sie verleiht ein großzügiges Raumgefühl, da sie komplett ohne Zarge auskommt.

Ein besonders interessantes Detail, ist das Öffnen in beide Richtungen. Die Pivottür lässt sich mit einer Fußbodenheizung kombinieren, denn für die Bohrlöcher wird nur etwa ein Zentimeter benötigt.



Pivottür 260224,

Profile schwarz RAL 9005, Sprossentyp: Flachprofil, VSG-Verglasung in klar, inkl. Soft-Close-Funktion Maße: 1.000 x 2.500 mm **1.945,-**

Bezahlbarer Luxus

Schiebetür

Der große Vorteil einer Schiebetür ist der platzsparende Effekt.

Unsere Schiebetüren kommen ganz ohne Bodenschienen aus, da die Stabilisierung der Tür durch Führungswinkel im Boden erfolgt.

Dank eines Soft-Close-Systems schließen sie angenehm leise und sanft. Die zugehörigen Schienensysteme können je nach Begebenheit entweder an der Wand oder an der Decke befestigt werden.



2-flg.-Schiebetüranlage mit Seitenteilen 270124

Profile schwarz RAL 9005, Sprossentyp: T-Profil, VSG-Verglasung, inkl. Griffstangenset, Maße: 3.000 x 2.500 mm, **6.449,-**

Gefälzte Tür

Mit der sogenannten „Overlay-Tür“ bieten wir Ihnen einen weiteren Service: Diese Tür kann in eine bereits vorhandene Zarge eingebaut werden. Die Zarge wird vor Ort ausgemessen, die Aluminiumtür nach Maß angefertigt.

Das Türblatt aus Aluminium und Glas kann sowohl an eine Holz- oder Stahlzarge montiert werden. Hier haben Sie ebenfalls die Wahl zwischen einem Zylinder- oder einem Magnetkontaktschloss.



Gefälzte Tür 270224

Profile schwarz RAL 9005, Sprossentyp: Flachprofil, VSG-Verglasung in klar, Maße: 860 x 1.985 mm **1.329,-**



Modell 280124
Siebdruck schwarz auf Klarglas

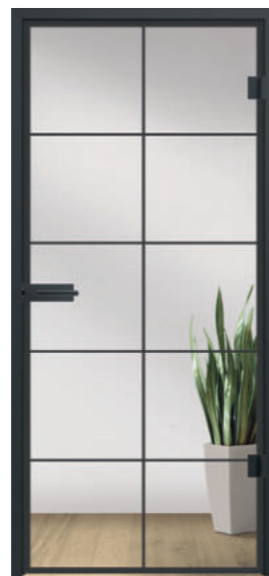

Modell 280224
Keramischer Digitaldruck auf Klarglas



Modell 280324
Keramischer Digitaldruck auf Satinato



Modell 280424
Keramischer Digitaldruck auf Satinato



Modell 280524
Motiv klar/Fläche matt



Modell 280624
Motiv klar/Fläche matt



Modell 280724
Motiv klar/Fläche matt



Modell 280824
Motiv klar/Fläche matt



Modell 290124 als Drehtür
Motiv klar/Fläche matt



als Schiebetür Schiene Tvin, Muschel M60



als Schiebetür Schiene Tvin, Griff 420



als Schiebetür Schiene Tvin, Griff 700

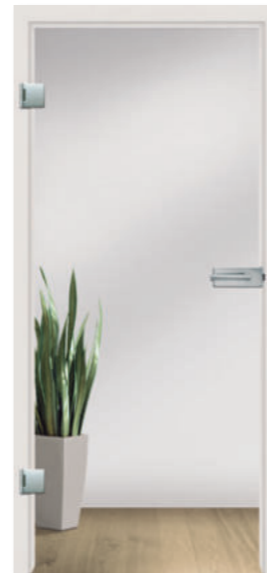

Modell 290224
Basisglas Float hell (klarglas)



Modell 290324
Lava Grey - grau durchgefärbtes Glas

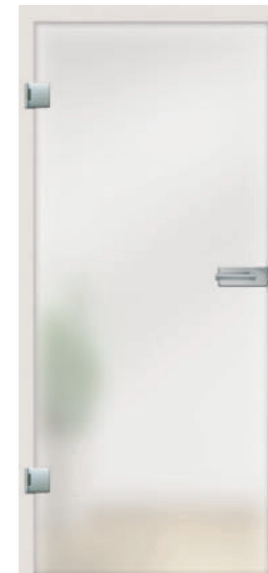

Modell 290424
Basisglas ESG Satinato/VSG matt

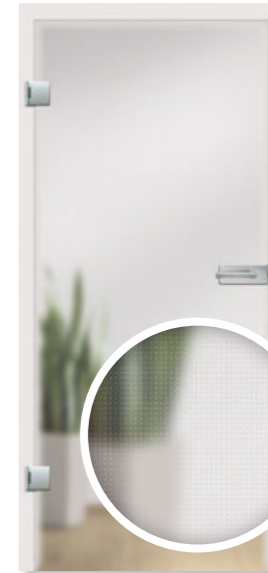

Modell 290524
Basisglas Mastercarre matt

Ganzglas-Dreh- und Schiebetüren ohne Beschlag

Beschläge Drehtür auf S. 32 | Beschläge Schiebetüren auf S. 33



	ESG-Drehtür		VSG-Drehtür ²⁾		ESG-Schiebetür		VSG-Schiebetür ²⁾	
Höhe	197,2 cm	209,7 cm	197,2 cm	209,7 cm	205,8/218,3 cm		205,8/218,3 cm	
Breite	83,4 cm	83,4 cm	83,4 cm	83,4 cm	93,5 cm	106,0 cm	93,5 cm	106,0 cm



Modell	Preis Glastür (ohne Beschläge, ohne Zarge) €/Stück							
280124	339,-	389,-			398,-	426,-		
280224	612,-	637,-	1.276,-	1.276,-	655,-	682,-	1.362,-	1.362,-
280324	758,-	788,-			807,-	842,-		
280424	758,-	788,-			807,-	842,-		
280524	528,-	567,-			659,-	689,-		
280624	528,-	567,-			659,-	689,-		
280724 Classic White	446,-	503,-			513,-	552,-		
280824 Classic White	476,-	532,-			540,-	579,-		

Express-Fertigung:
4 Wochen Lieferzeit

Ganzglas-Dreh- und Schiebetüren ohne Beschlag

Beschläge Drehtür auf S. 32 | Beschläge Schiebetüren auf S. 33



	ESG-Drehtür ¹⁾		VSG-Drehtür ²⁾		ESG-Schiebetür ¹⁾		VSG-Schiebetür ²⁾	
Höhe	197,2 cm	209,7 cm	197,2 cm	209,7 cm	205,8/218,3 cm**		205,8/218,3 cm**	
Breite	83,4 cm*	83,4 cm*	83,4 cm	83,4 cm	93,5 cm	106,0 cm	93,5 cm	106,0 cm



Modell	Preis Glastür (ohne Beschläge, ohne Zarge) €/Stück							
290124	295,-	301,-	729,-	799,-	345,-	375,-	814,-	881,-
290124 Classic White	357,-	409,-			419,-	459,-		
290224	117,-	126,-	325,-	389,-	141,-	156,-		
290224 Classic White	165,-	193,-			193,-	221,-		
290324 Lava Grey	399,-	432,-			467,-	488,-		
290424	204,-	224,-	376,-	440,-	249,-	288,-	503,-	557,-
290424 Classic White	313,-	352,-	549,-	645,-	313,-	352,-	719,-	777,-
290524	265,-	279,-						

Waterkamp-Lager:
1-3 Tage Lieferzeit

Werkslager:
1-2 Wochen Lieferzeit

Besonderheit:
Alle satinierten Oberflächen mit STC-Schutz (Simply to Clean). Als Dreh- und Schiebetür lieferbar.



Modell 300124 Motiv matt/Fläche klar
Modell 300224 Motiv matt/Fläche klar
Modell 300324 Motiv matt/Fläche klar
Modell 300424 Motiv matt/Fläche klar



Modell 300524 Motiv matt/Fläche klar
Modell 300624 Motiv matt auf Satinato
Modell 300724 Motiv klar/Fläche matt
Modell 300824 Motiv klar/Fläche matt



Modell 310124 Motiv matt/Fläche klar
Modell 310224 Motiv klar/Fläche matt
Modell 310324 Motiv klar/Fläche matt
Modell 310424 Motiv klar/Fläche matt

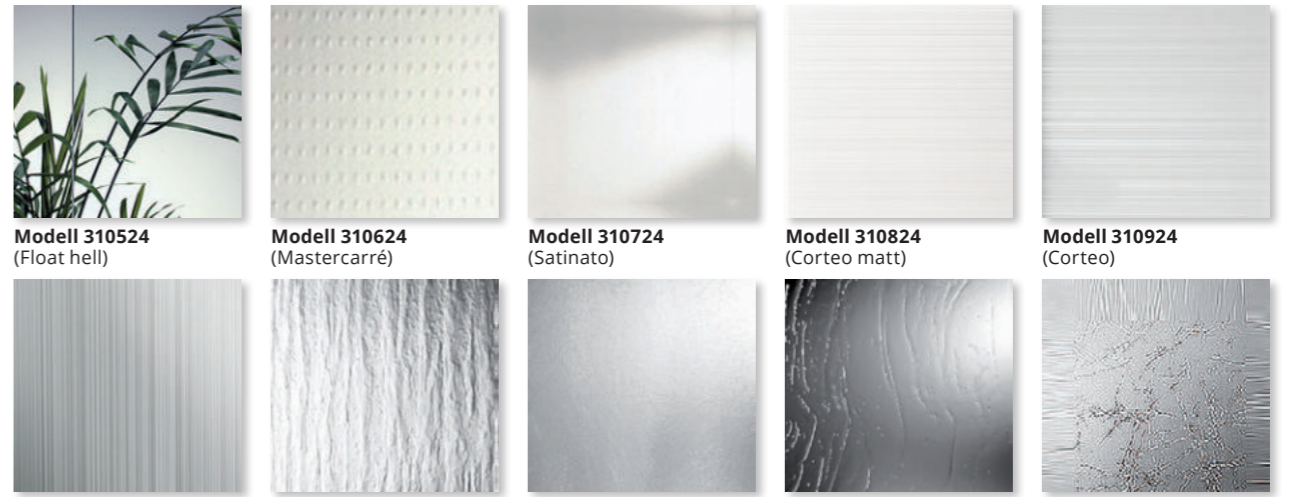

Modell 310524 (Float hell)
Modell 310624 (Mastercarré)
Modell 310724 (Satinato)
Modell 310824 (Corteo matt)
Modell 310924 (Corteo)
Modell 311024 (Lista Due)
Modell 311124 (Silvit weiß)
Modell 311224 (Chinchilla weiß)
Modell 311324 (Gothik weiß)
Modell 311424 (Milano weiß)

Ganzglas-Dreh- und Schiebetüren ohne Beschlag

Beschläge Drehtür auf S. 32 | Beschläge Schiebetüren auf S. 33



	ESG-Drehtür ¹⁾		VSG-Drehtür ²⁾		ESG-Schiebetür ¹⁾		VSG-Schiebetür ²⁾	
Höhe	197,2 cm	209,7 cm	197,2 cm	209,7 cm	205,8/218,3 cm**		205,8/218,3 cm**	
Breite	83,4 cm*	83,4 cm*	83,4 cm	83,4 cm	93,5 cm	106,0 cm	93,5 cm	106,0 cm

Modell	Preis Glastür (ohne Beschläge, ohne Zarge)				€/Stück			
300124 Lava Grey	605,-	621,-			685,-	747,-		
300224	352,-	417,-			405,-	446,-		
300224 Classic White	434,-	490,-			497,-	538,-		
300324 Classic White	446,-	503,-			513,-	552,-		
300424 Classic White	357,-	409,-			419,-	458,-		
300524	382,-	456,-			424,-	471,-		
300524 Classic White	446,-	503,-			513,-	552,-		
300624 Classic White	476,-	532,-			540,-	579,-		
300724 Classic White	486,-	540,-			579,-	650,-		
300824	382,-	456,-			424,-	471,-		



Modell	Preis Glastür (ohne Beschläge, ohne Zarge)	€/Stück
310124 - 310424	170,-	170,-
310524 Float hell	35,-	42,-
310624 Mastercarré	81,-	94,-
310724 Satinato	99,-	108,-
310824 Corteo Matt	229,-	242,-
310924 Corteo	168,-	182,-
311024 Lista Due	219,-	239,-
311124 Silvit weiß	55,-	55,-
311224 Chinchilla weiß	67,-	67,-
311324 Gothik weiß	124,-	124,-
311424 Milano weiß	259,-	259,-

Waterkamp-Lager:
1-3 Tage Lieferzeit

Werkslager:
1-2 Wochen Lieferzeit

Besonderheit:
Alle satinierten Oberflächen mit STC-Schutz (Simply to Clean).
Als Dreh- und Schiebetür lieferbar.

Preise inkl. 19% MwSt. * 70,9/95,9 cm Breite: Lieferzeit 1-2 Wochen ** 218,3 cm Höhe: Lieferzeit 1-2 Wochen weitere Varianten auf Anfrage

Lichtausschnittglas



ESG	142,0 cm			154,5 cm		
Höhe	142,0 cm			154,5 cm		
Breite	41,0 cm	53,5 cm	66,0 cm	41,0 cm	53,5 cm	66,0 cm

Modell	€/Stück	€/Stück	€/Stück	€/Stück	€/Stück
310124 - 310424	163,-	163,-	163,-	170,-	170,-
310524 Float hell	35,-	35,-	35,-	42,-	42,-
310624 Mastercarré	81,-	81,-	81,-	94,-	94,-
310724 Satinato	99,-	99,-	99,-	108,-	108,-
310824 Corteo Matt	229,-	229,-	229,-	242,-	242,-
310924 Corteo	168,-	168,-	168,-	182,-	182,-
311024 Lista Due	219,-	219,-	219,-	239,-	239,-
311124 Silvit weiß	55,-	55,-	55,-		
311224 Chinchilla weiß	67,-	67,-	67,-		
311324 Gothik weiß	124,-	124,-	124,-		
311424 Milano weiß	259,-	259,-	259,-		

ESG	142,0 cm			154,5 cm		
Höhe	142,0 cm			154,5 cm		
Breite	41,0 cm	53,5 cm	66,0 cm	41,0 cm	53,5 cm	66,0 cm

Modell	€/Stück	€/Stück	€/Stück	€/Stück	€/Stück
310124 - 310424	163,-	163,-	163,-	170,-	170,-
310524 Float hell	35,-	35,-	35,-	42,-	42,-
310624 Mastercarré	81,-	81,-	81,-	94,-	94,-
310724 Satinato	99,-	99,-	99,-	108,-	108,-
310824 Corteo Matt	229,-	229,-	229,-	242,-	242,-
310924 Corteo	168,-	168,-	168,-	182,-	182,-
311024 Lista Due	219,-	219,-	219,-	239,-	239,-
311124 Silvit weiß	55,-	55,-	55,-		
311224 Chinchilla weiß	67,-	67,-	67,-		
311324 Gothik weiß	124,-	124,-	124,-		
311424 Milano weiß	259,-	259,-	259,-		

Preise inkl. 19% MwSt.

Waterkamp-Lager:
1-3 Tage Lieferzeit

Werkslager:
1-2 Wochen Lieferzeit

Besonderheit:
4 mm ESG (Einscheibensicherheitsglas).
Alle satinierten Oberflächen mit STC-Schutz (Simply to Clean).

Beschlagset eckig Edelstahl matt-gebürstet



oder



Ausführung: Profilzylinder (PZ)

Ausführung: unverschießbar (UV)



3-tlg. Bänder (Office) Edelstahl matt

Beschlagset rund Edelstahl matt-gebürstet



oder



Ausführung: Profilzylinder (PZ)

Ausführung: unverschießbar (UV)



3-tlg. Bänder (Office) Edelstahl matt

Beschlag eckig Schwarz ähnl. RAL 9005



Ausführung: unverschießbar (UV)

WC-Zylinder Edelstahl matt-gebürstet

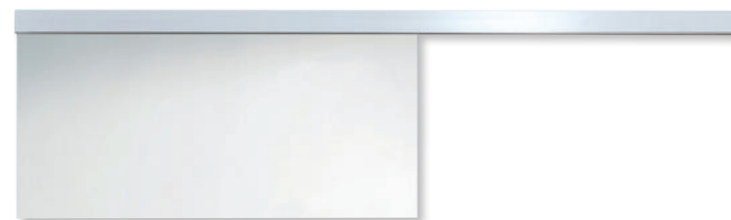

Schiebetürbeschlag-Set Tvin 2.0

inkl. Griffseinheiten (ohne Glas)



für Glastür
Modell 330124-330424



für Holztür
Modell 330624 - 330824



1) M60 (64 x 64 mm), Oberfläche ähnl. Edelstahl matt, Rückseite dezent verschraubt



2) M70 (ø 70 mm), Oberfläche ähnl. Edelstahl matt, Rückseite ohne sichtbare Verschraubung



Griffstange G 420/700 rund Schwarz RAL 9005



Griffstange G 420/700 rund mit Griffleiste 1-seitig



Griffleiste beidseitig 370/600 mm Edelstahl



3) Hinterfütterungsprofil für Tvin 2.0 für Vor-Zargen-Montage inkl. verlängerter Endkappen.



4) Automatischer Türeinzug schließseitig für Tvin 2.0 Übernahme der Tür beim Schließvorgang und sanfter Einzug in die Schließposition.

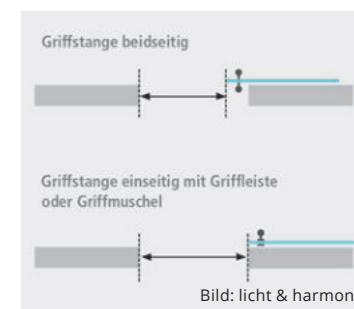

volle Durchgangsbreite

Beschlagset eckig Edelstahl matt-gebürstet

	€/Stück	
	UV	PZ
Schlosskasten + Bänder		
320124 mit Drücker	179,-	185,-

Beschlagset eckig Schwarz RAL9005

	€/Stück	
	UV	PZ
Schlosskasten + Bänder		
320224 mit Drücker	219,-	225,-

WC-Zylinder Edelstahl matt-gebürstet

	€/Stück	
	Schlossseite *	Schlossgegenseite
WC-Zylinder		
320324	75,-	75,-

* Tür öffnet ins Bad

Beschlagset rund Edelstahl matt-gebürstet

	€/Stück	
	UV	PZ
Schlosskasten + Bänder		
320424 mit Drücker	179,-	185,-

Waterkamp-Lager: 1-3 Tage Lieferzeit
Werkslager: 1-2 Wochen Lieferzeit

Set: Schlosskasten inkl. Objektbänder und Drücker
Besonderheit: dreitlg., Objektbänder einschl., Mittelteil für Holz-Zarge, für dauerhafte Funktion

Tvin 2.0 Set für Glastür (inkl. Griffseinheit)
Wand-Montage bis 60 kg/Glastürflügel (8-11 mm)

Griffseinheiten	Schienenlänge 2.000 mm		Schienenlänge 2.200 mm	
	Schwarz RAL 9005	ähnl. Edelstahl matt	Schwarz RAL 9005	ähnl. Edelstahl matt
330124 M 60 ¹⁾	529,-	363,-	582,-	414,-
330224 M 70 ²⁾	529,-	363,-	582,-	414,-
330324 G 420 rund*	616,-	432,-	649,-	481,-
330424 G 700 rund*	678,-	486,-	710,-	538,-
330524 Hinterfütterung ³⁾	175,-	129,-	195,-	143,-

* oder 1-seitige Griffleiste oder beidseitige Griffleiste
2-flg. Ausführung (Laufschienenlänge 4.000 mm) = Einzelpreis Schienenlänge 2.000 mm x 2 + 130,- €/Set

Optionales Zubehör für Tvin 2.0

	Automatischer Türeinzug ⁴⁾ ab Türbreite 93,5 cm/bis 48 kg*
330924 1-seitig	ab Türbreite 69,0 cm/bis 48 kg 81,-
331024 1-seitig	ab Türbreite 83,4 cm/bis 60 kg 81,-
331124 2-seitig	ab Türbreite 93,5 cm/bis 48 kg ⁴⁾ 110,-

Preise inkl. 19% MwSt. * auch nachrüstbar

Tvin 2.0 Set für Holztür (40 mm)
Wand-Montage bis 60 kg/Türflügel

Griffseinheiten	Schienenlänge 2.000 mm		Schienenlänge 2.200 mm	
	Schwarz RAL 9005	ähnl. Edelstahl matt	Schwarz RAL 9005	ähnl. Edelstahl matt
330624 ohne Griff	771,-	559,-	846,-	639,-
330724 G 420 rund*	860,-	628,-	909,-	708,-
330824 G 700 rund*	922,-	685,-	971,-	764,-

* oder 1-seitige Griffleiste oder beidseitige Griffleiste
2-flg. Ausführung (Laufschienenlänge 4.000 mm) = Einzelpreis Schienenlänge 2.000 mm x 2 + 157,-€/Set

Waterkamp-Lager: 1-3 Tage Lieferzeit
Werkslager: 1-2 Wochen Lieferzeit

Vor Wandmontage, Bürstendichtung, Komfort-Stopp, Traggewicht 60 kg, für Klemmung (bei Glas), Oberfläche: ähnl. Edelstahl matt

Schiebetüren in Glas

Glasschiebetüren sind die ideale Möglichkeit, in der Wohnung optimale Lichtausnutzungen zu schaffen. Sie sorgen für eine helle und freundliche Atmosphäre, schaffen neues Raumgefühl und Weite. Glastürsysteme bieten Ihnen die Möglichkeit, Ihre individuellen Wohnansprüche zu verwirklichen. Darum präsentieren wir unsere Glastüren in den unterschiedlichsten Facetten.



Bild: LICHT & HARMONIE

Schiebesystem 340124 mit feststehendem Seitenteil, mit Punkthalter, raumhoch, Schiene Tvin 2.0/120 ähnl. Edelstahl matt, Glas 8 mm-ESG Motiv matt/Fläche klar, Muschelgriff M70, ähnl. Edelstahl matt, bis 200 cm Gesamtbreite, Tür 93,5 x 205,8 cm

★★★★★ 2.599,-

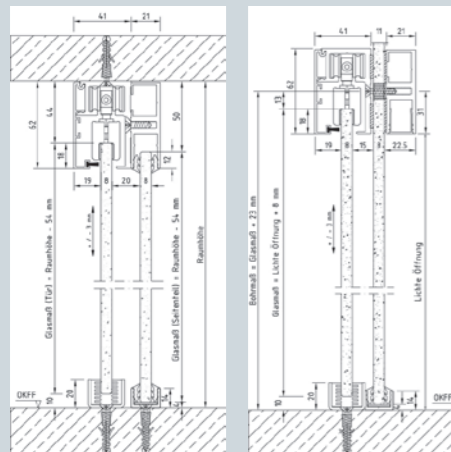

Sturz-/Zwischen-Wand-Montage mit festem Seitenteil (zu 340221)

Glas-Montage mit Oberlicht/Seitenenteil (zu 340121)

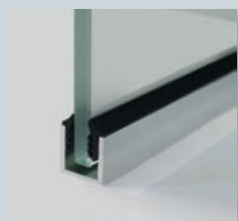

Detail: U-Profil mit beidseitiger Gummidichtung. Für den perfekten Abschluß sorgt eine schwarze Endkappe.



Bild: LICHT & HARMONIE

Schiebesystem 340224 mit festem Seitenteil, Schiene Tvin 2.0/120 Schwarz ähnl. RAL 9005, Sturz-/Deckenmontage, Glas 8mm ESG mit keramischem Digitaldruck, Griffstange Schwarz ähnl. RAL 9005, 200 cm Gesamtbreite, Tür 110 x 210 cm

★★★★★ 2.899,-

Preise inkl. 19 % MwSt.

Auf der Wand oder in der Wand?

Grundsätzlich gibt es zwei verschiedene Montagearten bei den Schiebetüren: Variante A läuft auf der Wand, Variante B in der Wand.

In den folgenden Skizzen sind die Modelle mit Zargen dargestellt. Die Variante A kann auch als loftige Variante ohne Zargen montiert werden.

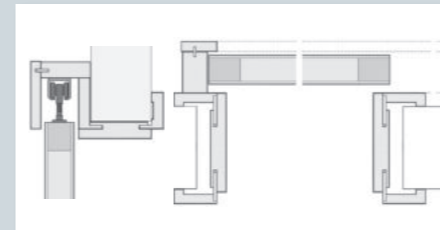

Skizze Variante A: Schiebetürzarge auf Wand

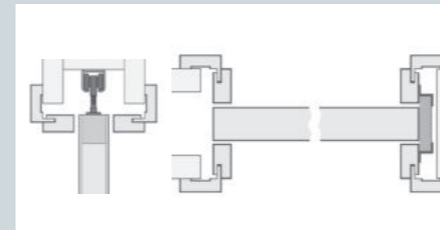

Skizze Variante B: Schiebetürzarge in Wand



Detail: Schiene Tvin 2.0 ähnl. Edelstahl matt



4253 quadratisch



4251 länglich



Detail: Schiebetür-Muschelgriff, Edelstahl, Abb. links: geschlossen, Abb. rechts: offen



Detail: Standard Schiebetür-Muschelgriff, Abb. links: Edelstahl, Abb. rechts: Aluminium



Bild: GRAUTHOFF/Abb. ähnl.

Schiebetür 350124 auf Wand laufend, Zarge mit Einlaufblock, Weißlack mit 4 Querrillen, Standardmuschel

★★★★★ 1.169,-
★★★★★ 1.325,-

★★★★★ ohne Rillen 979,-
★★★★★ ohne Rillen 1.129,-



Bild: GRAUTHOFF

Schiebetür 350224 auf Wand laufend - Schiene Tvin 2.0 Schwarz ähnl. RAL 9005, Glas 8mm ESG mit keramischem Digitaldruck (205,8x93,5xm), Muschelgriff M60 eckig

★★★★★ 1.299,-



Mörtellose Montage!



Stahlfeuerschutztüren und mörtellose Stahlzargen

	Feuerschutz
	Rauchschutz
	Schallschutz

Die mörtellose Montage ist mit unserer 2-schaligen Eckzarge für mehr als 200 Wandsysteme zugelassen!



Türblatt:

- 3-seitiger Dickfalz
- Sandwichkonstruktion aus verzinktem Stahlblech einbrenngrundiert RAL 9010
- rauchdicht nach DIN EN 1634-3 durch absenkbare Bodendichtung
- 2 Stück einstellbare Bänder 3-teilig V8026 mit Kugellager, vernickelt
- selbstschließend mittels Türschließer mit Gleitschiene auf Bandseite

Zarge:

- Eckzarge 2-schalig mit verdeckter Befestigung aus 1,5 mm verzinktem Stahlblech, einbrenngrundiert
- Spiegel 40 mm, Falzbreite 15 mm, dadurch max. lichter Durchgang
- APTK Dichtung schwarz



Höhe	2.000 mm	2.000 mm	2.125 mm	2.125 mm
Breite	875 mm	1.000 mm	875 mm	1.000 mm

Universal T30/RS Element mit 2-tlg. Stahlleckzarge			
--	--	--	--

2.000 mm	2.000 mm	2.125 mm	2.125 mm
875 mm	1.000 mm	875 mm	1.000 mm

Modell	
Breite	

Preis Türelement (inkl. Beschläge)			
1.079,-	1.105,-	1.240,-	1.259,-

Werkslager:
1-2 Wochen Lieferzeit

EasyFix

Die EasyFix Stahlfutterzarge findet optimalen Einsatz bei Neubauten sowie bei Renovierungen im Mietwohnungsbau. Sie ist optisch an das Profil einer Holzfutterzarge angelehnt.

Die EasyFix eignet sich ideal für die Montage in der Wandöffnung eines fertig ausgebauten Raums und lässt sich ankerlos durch Verschäumen montieren.

Die Hinterschale wird mittels Spezialanker geklemmt, damit wird eine Maulweitenverstellung von -5 mm bis +15 mm ermöglicht.

Zarge:

- 2-schalige Stahlzarge für den nachträglichen Einbau in die fertige Wandöffnung mit 2K-Montageschaum
- variable Maulweite mit Verstellbereich (-5/+15 mm) zur Anpassung an individuelle Wanddicken (Toleranzen)
- feuerverzinktes Feinblech nach DIN EN 10147/DIN EN 10143 (1,5 mm)

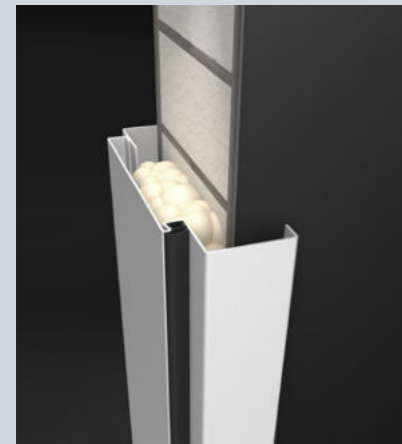

Merkmale:

- für gefälzte und stumpfe Türblätter
- verarbeitungsfreundliche Aqua-Air-Grundierung (hellgrau) mit idealer Verbundhaftung für Deckanstriche
- verwendbar für Türblattgewichte bis 50 kg
- geringere Montagezeit durch geschweißte Ausführung (kein sichtbarer Gehrungsstoß) +15 mm ermöglicht

Oberfläche pulverbeschichtet auf Anfrage!

★★★★ EasyFix-Stahlzargen

Höhe	2.000 mm	2.000 mm	2.000 mm	2.000 mm	2.125 mm	2.125 mm	2.125 mm	2.125 mm
Breite	625 mm	750 mm	875 mm	1.000 mm	625 mm	750 mm	875 mm	1.000 mm

Wandstärke	Preis Stahlzarge (verzinkt & grundiert)							
100 mm	235,-	235,-	235,-	235,-	239,-	239,-	239,-	239,-
125 mm	239,-	239,-	239,-	239,-	242,-	242,-	242,-	242,-
150 mm	241,-	241,-	241,-	241,-	249,-	249,-	249,-	249,-
175 mm	268,-	268,-	268,-	268,-	273,-	273,-	273,-	273,-
205 mm	272,-	272,-	272,-	272,-	277,-	277,-	277,-	277,-
270 mm	289,-	289,-	289,-	289,-	294,-	294,-	294,-	294,-

SolidFix

Die Klemmfutterzarge SolidFix ist optisch an ein Holzfutterzargenprofil angelehnt.

Die SolidFix verfügt über eine Hinterschale, die mittels Spezialanker geklemmt wird, damit wird eine Maulweitenverstellung von -5 mm bis +15 mm ermöglicht.

Die Nivellieranker sorgen für eine erhöhte Stabilität der Zarge, sodass diese auch im Objekt eingesetzt werden können.

Zarge:

- 3-schalige Stahlzarge für den Einbau in die fertige Wandöffnung mit BOS-Nivellierankern
- variable Maulweite mit Verstellbereich (-5/+15 mm) zur Anpassung an individuelle Wanddicken (Toleranzen)
- feuerverzinktes Feinblech nach DIN EN 10147/DIN EN 10143 (1,5 mm)

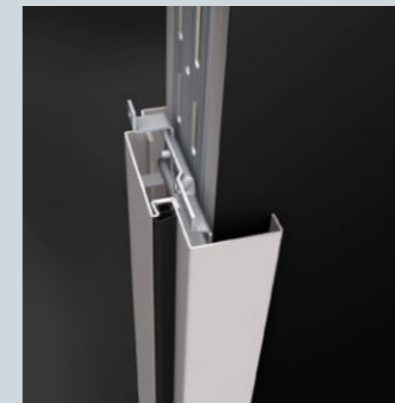

Merkmale:

- für gefälzte und stumpfe Türblätter
- verarbeitungsfreundliche Aqua-Air-Grundierung (hellgrau) mit idealer Verbundhaftung für Deckanstriche
- verwendbar für Türblattgewichte bis 120 kg
- alle Sonderausstattungen möglich

Oberfläche pulverbeschichtet auf Anfrage!

★★★★ SolidFix-Stahlzargen

Höhe	2.000 mm	2.000 mm	2.000 mm	2.000 mm	2.125 mm	2.125 mm	2.125 mm	2.125 mm
Breite	625 mm	750 mm	875 mm	1.000 mm	625 mm	750 mm	875 mm	1.000 mm

Wandstärke	Preis Stahlzarge (verzinkt & grundiert)							
100 mm	355,-	355,-	355,-	355,-	359,-	359,-	359,-	359,-
125 mm	359,-	359,-	359,-	359,-	362,-	362,-	362,-	362,-
150 mm	369,-	369,-	369,-	369,-	375,-	375,-	375,-	375,-
175 mm	388,-	388,-	388,-	388,-	393,-	393,-	393,-	393,-
205 mm	406,-	406,-	406,-	406,-	412,-	412,-	412,-	412,-
270 mm	429,-	429,-	429,-	429,-	438,-	438,-	438,-	438,-

SOFT2TOUCH

Vorteile auf einen Blick

- neuartige Farbigkeit in Kaschmirgrau, Samtgrau und Graphitschwarz
- besonders angenehm anzufassen durch samtweiche Haptik
- weniger kalt in der Hand als Edelstahl
- seidig-mattes Erscheinungsbild



Drückergarnituren vormontiert, BK4

mit Hochhaltefeder, fest drehbar gelagert, Schraubtechnik Vollstift

Art. Nr.	K	S	G
1 406901061024	92,99	84,99	92,99
2 406901061824	109,99	101,99	109,99
3 406901062624	119,99	112,99	119,99
4 406901062824	92,99	84,99	92,99
5 406901063424	109,99	101,99	109,99



Bild: GRIFFWERK



Drückergarnituren vormontiert, ohne sichtbare Rosetten

mit Hochhaltefeder, fest drehbar gelagert

Art. Nr.	K	S	G
6 406901064024	142,99	133,99	142,99
7 406901064424	142,99	133,99	142,99

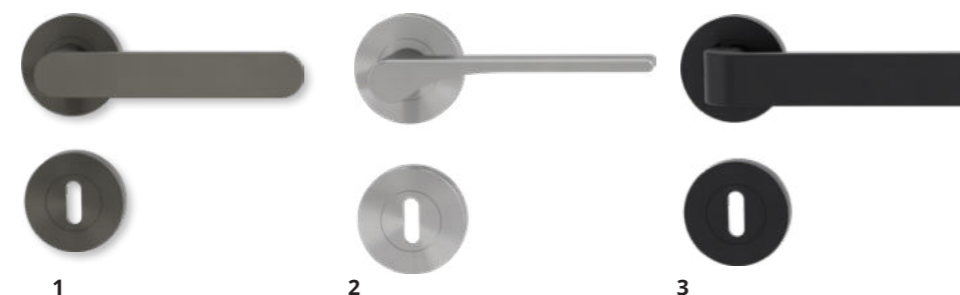

Holztürbänder

2 tlg./3 tlg.

Art. Nr.	K	S	G
8.1 406901069224	27,50	--	27,50
8.2 406901069424	39,90	--	39,90

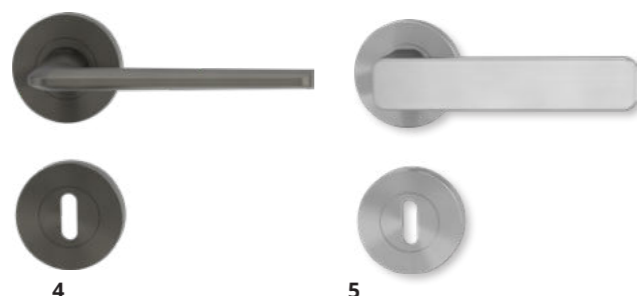

Alle Garnituren auch mit eckigen Rosetten möglich

K = Kaschmirgrau
S = Samtgrau
G = Graphitschwarz

Waterkamp-Lager:
1-3 Tage Lieferzeit

Werkslager:
1-2 Wochen Lieferzeit



6

7

8.1

8.2

SMART2LOCK

Vorteile auf einen Blick

- ungestört mit einem Klick - Privatsphäre in jeden Raum
- komfortable 1-Hand-Bedienung
- integrierte Schließtechnik
- neue Türästhetik o. Schlüsselrosette
- einfache Notentriegelung
- kompatibel mit jedem Standard-Einsteckschloss

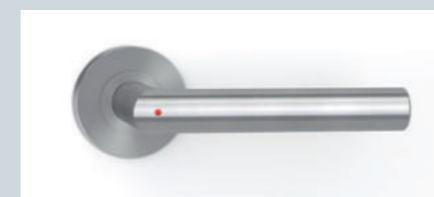

Ein Signalpunkt zeigt von außen an, ob die Tür verschlossen ist.



Piatta S - flache Rosetten

Designgarnituren Edelstahl, mit Rosetten in flächenbündiger Optik, SMART2LOCK

Art. Nr.	Material	Preis
1 4169010652/324	Edelstahl matt	97,99
2 4169010652/524	Edelstahl matt	105,99
3 4169010652/724	Edelstahl matt	105,99



Drückergarnituren, vormontiert, BK3

mit Hochhaltefeder, fest drehbar gelagert, SMART2LOCK

Art. Nr.	Material	Preis
4 4169010506/724	Edelstahl matt	73,99
5 4169010658/924	Graphitschwarz	102,99
6 4169010660/124	Edelstahl matt	93,99



Drückergarnituren, vormontiert, ohne sichtbare Rosetten

mit Hochhaltefeder, fest drehbar gelagert, SMART2LOCK

Art. Nr.	K	S	G
7 4169010662/324	191,99	182,99	191,99
8 4169010665/624	191,99	182,99	191,99
9	Mit Schlüssellochbohrung auch in Verbindung mit Blindrosetten möglich.		



Bild: GRIFFWERK

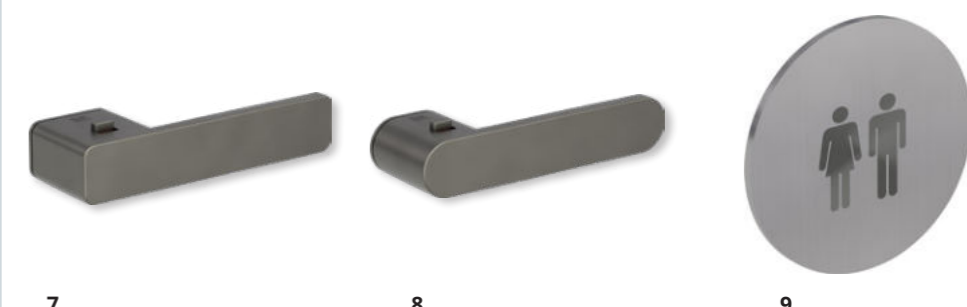

7

8

9

**Drückergarnituren
Edelstahl matt/
Graphitschwarz**



**Professional Line,
vormontiert, BK 3**



Schraubrossette mit Premium Finish-Wasserschleif, RESISTODUR-Edelstahlunterkonstruktion, wartungsfreies SLIDE-Teflongleitlager, Hochhaltefeder, Benutzerklasse (BK) 3 DIN EN 1906

Art. Nr.	BB	WC	WE
1 426901050124	53,99	73,99	73,99
2 426901051124	57,99	77,99	79,99
3 426901066824	73,99	93,99	97,99
4 426901053124	67,99	87,99	91,99
5 426901050124	85,99	105,99	122,99
6 426901053724	73,99	93,99	96,99
7 426901052124	72,99	92,99	95,99
8 426901066924	82,99	102,99	105,99



Holztürbänder

2 tlg./3tlg.

Art. Nr.		
9.1 426901065024	Graphitschwarz	27,50
9.2 426901065124	Graphitschwarz	39,90

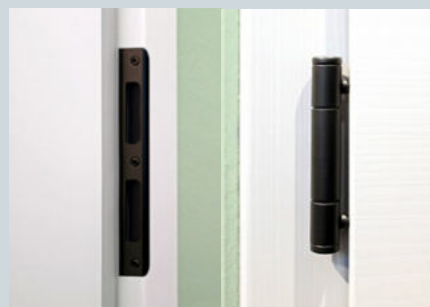

Designabstimmung im Beschlag:
Schließblech, Bänder & Schlosstulp
in schwarz passend zur Drücker-
garnitur.

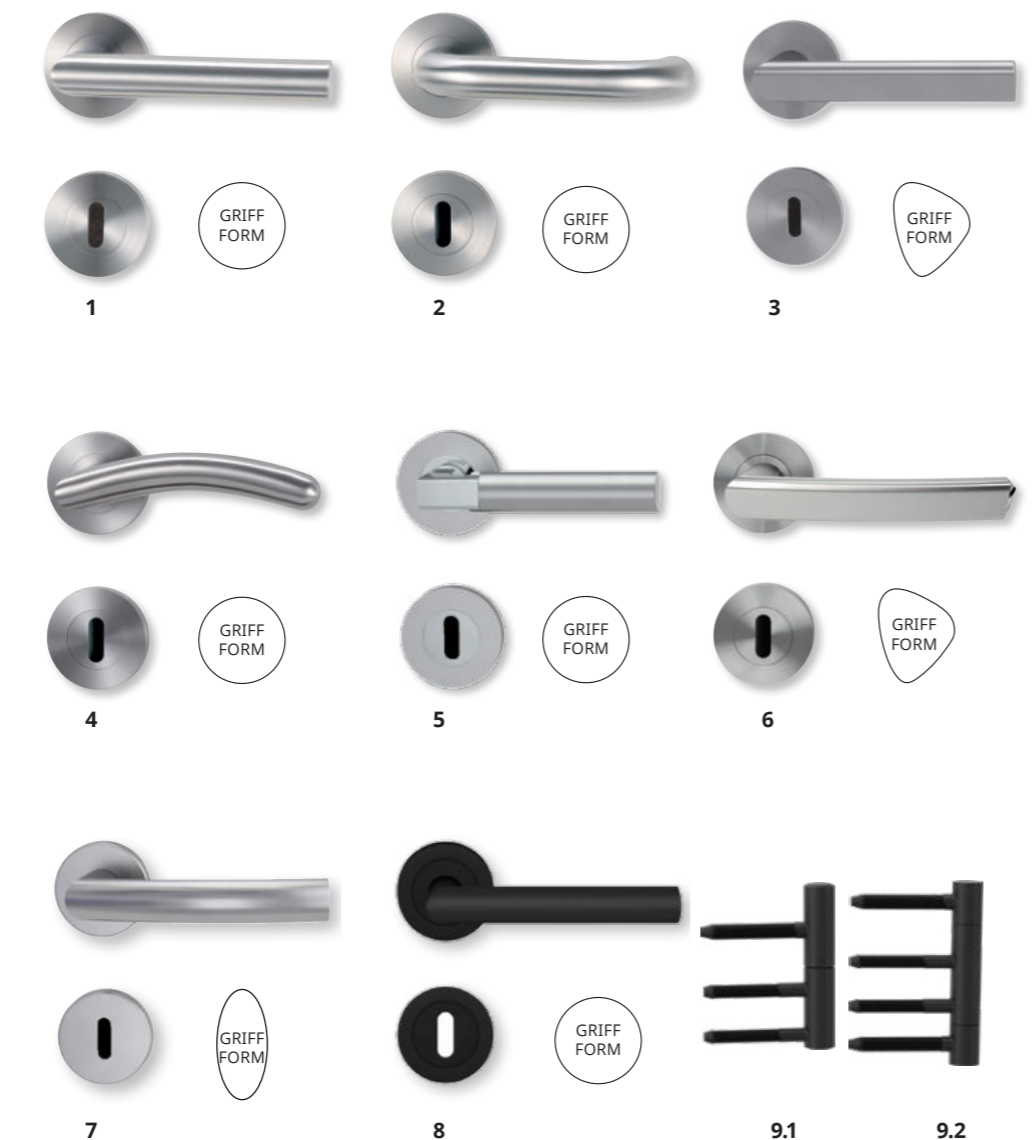

**Drückergarnituren
Edelstahl matt/
Graphitschwarz**



Kipptechnik

fest drehbar mit Hochhaltefeder

Art. Nr.	BB	WC	WE
2 436901001024	23,99	44,99	--
3 436901067024	23,99	46,99	--



Kipptechnik BK3

fest drehbar mit Hochhaltefeder

Art. Nr.	BB	WC	WE
1 436901001524	29,99	47,99	49,99
7 436901671624	43,99	54,99	--



**Kipptechnik BK3
Feuerschutz**



fest drehbar mit Hochhaltefeder

Art. Nr.		
1 436901053624	PZ	73,99



Piatta S - flache Rosetten

Designgarnituren Edelstahl, mit
Rosetten in flächenbündiger Optik

Art. Nr.	BB	WC
4 436901054324	78,99	106,99
5 436901044024	92,99	119,99
6 436901040024	71,99	98,99
8 436901068024	78,99	105,99



Kombi-Schutzbeschlag

Schutzgarnitur mit Außenschild und
innenseitiger Rosettengarnitur
L-Form eckig

Art. Nr.		
9 436901050024	Edelstahl	103,99

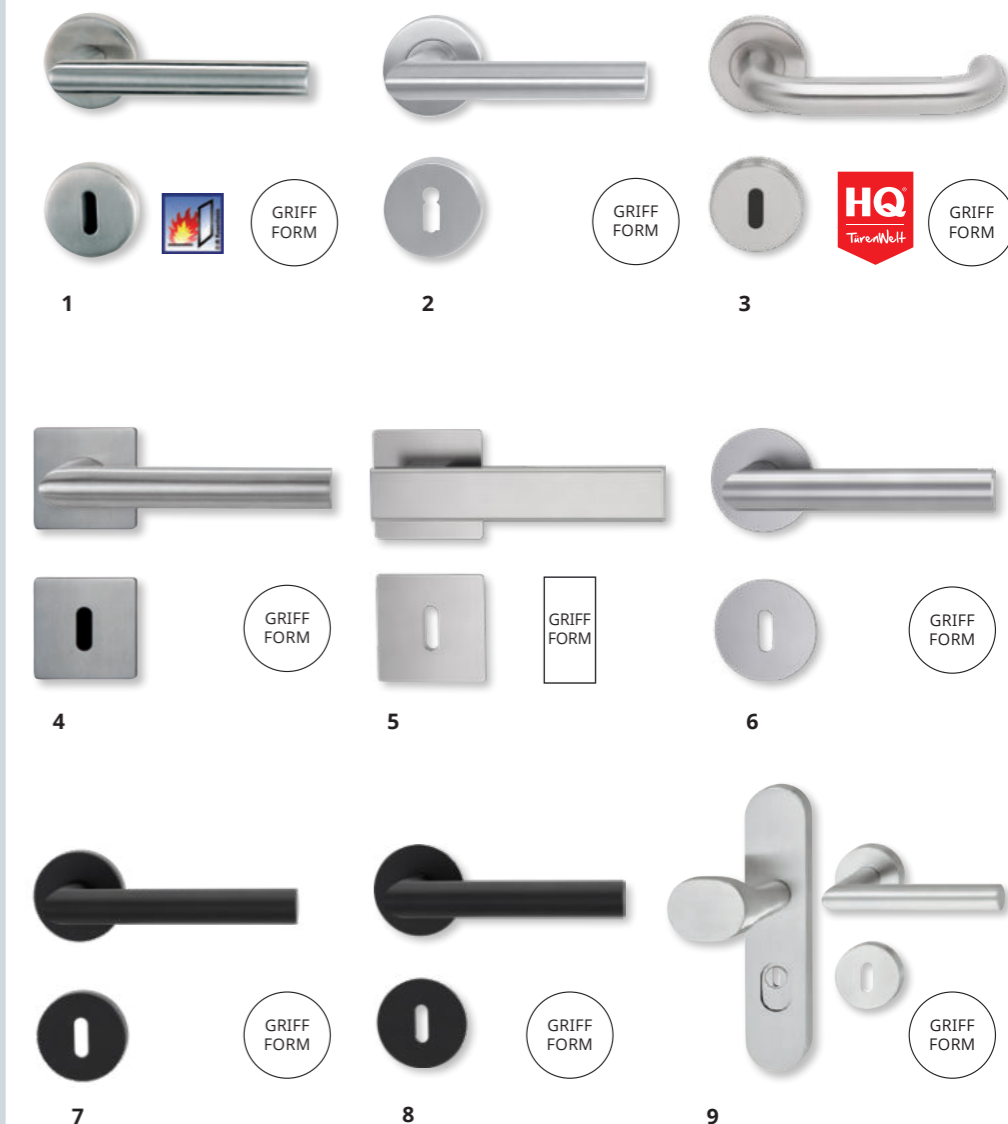
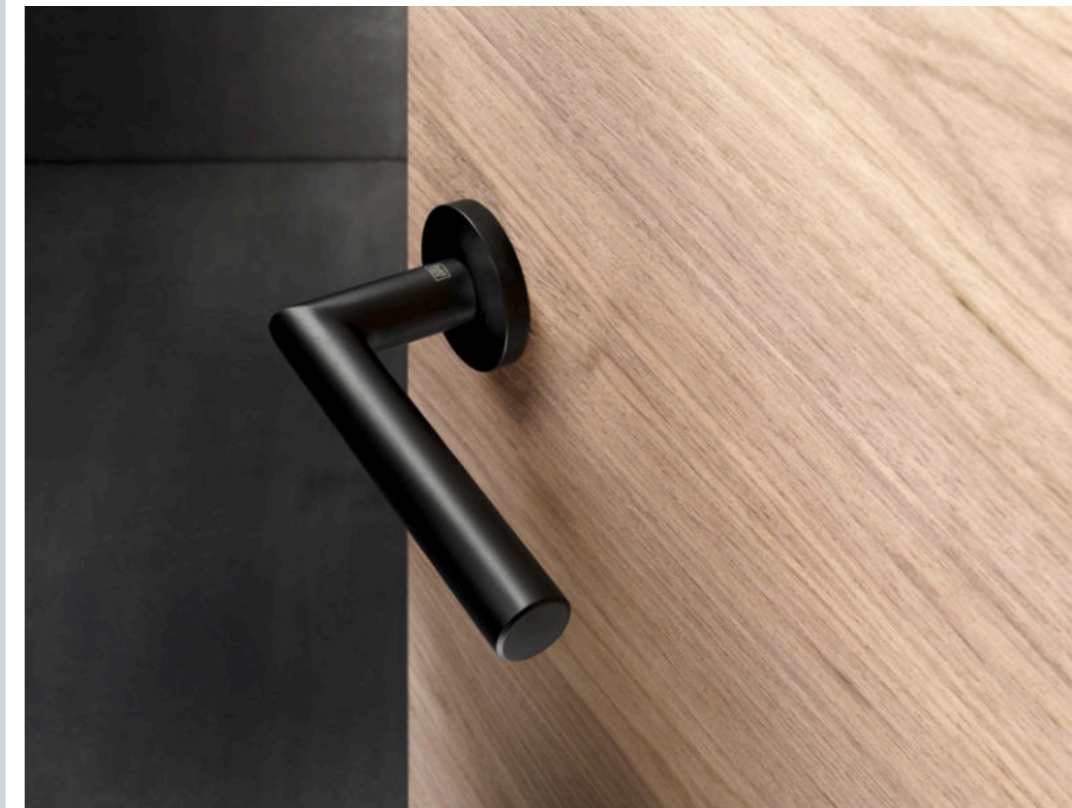

(Beispiel eines Herstellers/geringe Abweichung anderer Hersteller möglich)

Baurichtmaß nach DIN 18100	Wandöffnungsmaß	Türblattaußenmaß		Zargenmaße				Futteraußenmaß		
		Bestellmaß	stumpf	Bestellmaß	Falzmaß	lichtes Durchgangsmaß	Bekleidungsaußenmaß bei Bekleidungsbreite			
							55 mm (eckig)		60 mm (rund)	75 mm (eckig/rund/bombiert/profiliert)
gefälzt		einflügelig		gefälzt						
875/1875	885/1880	860/1860	834/1847	860/1860	841/1856	520/1845	951/1911	961/1916	991/1931	865/1867
625/2000	635/2005	610/1985	584/1972	610/1985	591/1981	570/1970	701/2036	711/2041	741/2056	615/1992
750/2000	760/2005	735/1985	709/1972	735/1985	716/1981	695/1970	826/2036	836/2041	866/2056	740/1992
875/2000	885/2005	860/1985	834/1972	860/1985	841/1981	820/1970	951/2036	961/2041	991/2056	865/1992
1000/2000	1010/2005	985/1985	959/1972	985/1985	966/1981	945/1970	1076/2036	1086/2041	1116/2056	990/1992
1125/2000	1135/2005	1110/1985	1084/1972	1110/1985	1091/1981	1070/1970	1201/2036	1211/2041	1241/2056	1115/1992
1250/2000	1260/2005	1235/1985	1209/1972	1235/1985	1216/1981	1195/1970	1326/2036	1336/2041	1366/2056	1240/1992
625/2125	635/2130	610/2110	584/2097	610/2110	591/2106	570/2095	701/2161	711/2166	741/2181	615/2117
750/2125	760/2130	735/2110	709/2097	735/2110	716/2106	695/2095	826/2161	836/2166	866/2181	740/2117
875/2125	885/2130	860/2110	834/2097	860/2110	841/2106	820/2095	951/2161	961/2166	991/2181	865/2117
1000/2125	1010/2130	985/2110	959/2097	985/2110	966/2106	945/2095	1076/2161	1086/2166	1116/2181	990/2117
1125/2125	1135/2130	1110/2110	1084/2097	1110/2110	1091/2106	1070/2095	1201/2161	1211/2166	1241/2181	1115/2117
1250/2125	1260/2130	1235/2110	1209/2097	1235/2110	1216/2106	1195/2095	1326/2161	1336/2166	1366/2181	1240/2117
875/2250	885/2255	860/2235	834/2222	860/2235	841/2231	820/2220	951/2286	961/2291	991/2306	865/2242
1000/2250	1010/2255	985/2235	959/2222	985/2235	966/2231	945/2220	1076/2286	1086/2291	1116/2306	990/2242
1125/2250	1135/2255	1110/2235	1084/2222	1110/2235	1091/2231	1070/2220	1201/2286	1211/2291	1241/2306	1115/2242
1250/2250	1260/2255	1235/2235	1209/2222	1235/2235	1216/2231	1195/2220	1326/2286	1336/2291	1366/2306	1240/2242
				zweiflügelig						
1250/2000	1260/2005	1210 (610/610) 1985	1184 (597/597) 1972	1210/1985	1191/1981	1170/1970	1301/2036	1311/2041	1341/2056	1215/1992
1500/2000	1510/2005	1460 (735/735) 1985	1434 (722/722) 1972	1460/1985	1441/1981	1420/1970	1551/2036	1561/2041	1591/2056	1465/1992
1750/2000	1760/2005	1710 (860/860) 1985	1684 (847/847) 1972	1710/1985	1691/1981	1670/1970	1801/2036	1811/2041	1841/2056	1715/1992
2000/2000	2010/2005	1960 (985/985) 1985	1934 (972/972) 1972	1960/1985	1941/1981	1920/1970	2051/2036	2061/2041	2091/2056	1965/1992

Aufmaßhilfe für Türen in Stahlzargen

normalhoch mit Variante-Hinterschweißtaschen

Kundenname:	Datum/Uhrzeit:	Anschlag DIN Links	Anschlag DIN Rechts
Baustelle/Straße:	Position:	Bandsystem:	
Ort:	Raumnummer:	Schloss-Typ:	
Telefon	Türentyp:	Oberfläche:	
privat: dienstlich: Handy:	Bemerkungen:		

Für Türen in Stahlzargen, insbesondere wenn deren Maße von DIN 18101 abweichen, sind bei der Bestellung nachfolgende Angaben und Maße erforderlich. Die Vorzugsmaße in mm nach DIN 18101 sind vorgegeben.

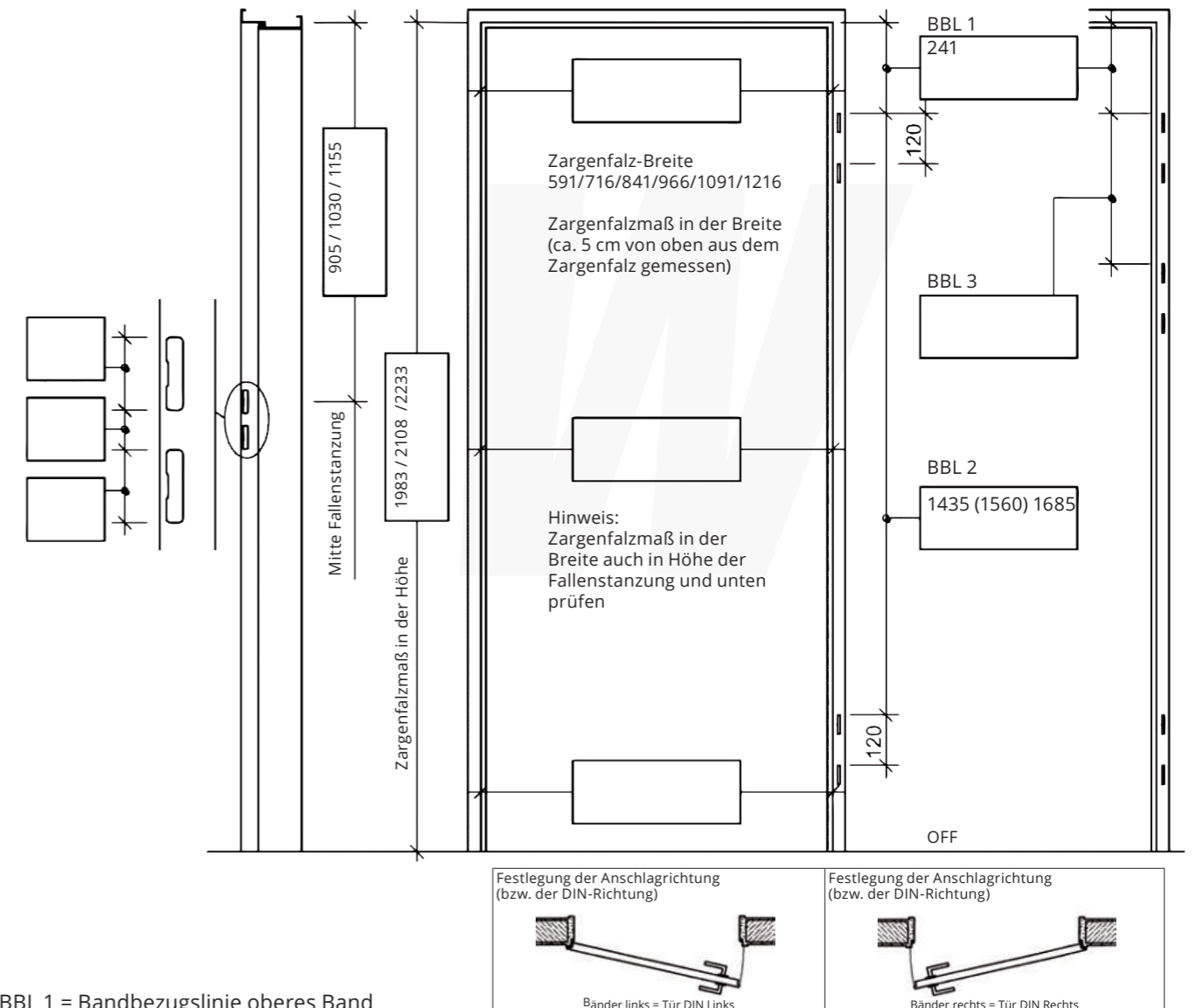

BBL 1 = Bandbezugslinie oberes Band
 BBL 2 = Bandbezugslinie unteres Band
 Zargenfalzhöhe von 192,1 bis 217,0 mm Bandmittelabstand = 1.435 mm
 Zargenfalzhöhe von 217,1 bis 229,5 mm Bandmittelabstand = 1.685 mm
 BBL 3 = Bandbezugslinie eines eventuellen 3. Bandes.
 Zur Festlegung des Schloss-Sitzes und der Falzausbildung des Türblattes ggf. gesondertes Maßblatt.

Weitere Aufmaßhilfen finden Sie im Internet unter www.waterkamp.de

IHRE ANSPRECHPARTNER: WIR PACKEN'S AN!

IHRE FACHBERATER IM INNENDIENST



STEFAN ALTEFROHNE

Tel.: +49 (25 73) 93 94 132
Fax.: +49 (25 73) 93 94 7132
stefan.altefrohne@waterkamp.de



KIRA FORSTMANN

Tel.: +49 (59 71) 98 85 236
Fax.: +49 (59 71) 98 85 7236
kira.forstmann@waterkamp.de



JONAS DAPPER

Tel.: +49 (25 73) 93 94 141
Fax.: +49 (25 73) 93 94 7141
jonas.dapper@waterkamp.de



DANIEL JÖRDENS

Tel.: +49 (59 71) 98 85 231
Fax.: +49 (59 71) 98 85 7231
daniel.joerdens@waterkamp.de



DENNIS ROSNIC

Tel.: +49 (25 73) 93 94 142
Fax.: +49 (25 73) 93 94 7142
dennis.rosnic@waterkamp.de



MAX WERNING

Tel.: +49 (59 71) 98 85 218
Fax.: +49 (59 71) 98 85 7218
max.werning@waterkamp.de



MAX GROSSE-ELSHOFF

Tel.: +49 (25 73) 93 94 134
Fax.: +49 (25 73) 93 94 7134
max.grosse-elshoff@waterkamp.de



JOHANNES WESTKAMP

Key-Account-Manager
Tel.: +49 (59 71) 98 85 220
Fax.: +49 (59 71) 98 85 7220
Mobil: +49 (160) 90 29 71 19
johannes.westkamp@waterkamp.de

IHRE FACHBERATER IM AUSSENDIENST



SÖREN LAUMANN

Tel.: +49 (25 73) 93 94 138
Fax.: +49 (25 73) 93 94 7138
Mobil: +49 (178) 5 30 16 29
soeren.laumann@waterkamp.de



ANDREAS KEUTER

Tel.: +49 (59 71) 98 85 226
Fax.: +49 (59 71) 98 85 7226
Mobil: +49 (178) 2 98 85 34
andreas.keuter@waterkamp.de



JENS BUDDE

Tel.: +49 (25 73) 93 94 139
Fax.: +49 (25 73) 93 94 7139
Mobil: +49 (171) 4 86 39 54
jens.budde@waterkamp.de

NUTZEN SIE IHRE WATERKAMP-VORTEILE!



PERSÖNLICHE BERATUNG

Wir beraten Sie 55 Stunden pro Woche –
persönlich, digital, telefonisch.



EXPRESS-ANGEBOTE

Werktags bearbeiten wir Ihre Anfrage
am gleichen Tag – garantiert.



WATERKAMPS ORDERSHOP

Bestellen Sie 365 Tage im Jahr – mit 2 %
Sofort-Rabatt und bis zu 30 % Zeitersparnis.



OSD-ERP-INTEGRATION

Profitieren Sie von mehr Waterkamp –
mit unserer OSD-ERP-Schnittstelle.



LAGERVIELFALT

45.000 qm Lagerfläche – für sofortige
Verfügbarkeit vieler Waren.



EXPRESS-ABHOLSERVICE

Sie bestellen, wir stellen die Ware bereit
– innerhalb von 2 Stunden.



EXPRESS-LIEFERSERVICE

Heute bis 17.01 Uhr bestellt –
morgen geliefert.*



BAUSTELLEN-LIEFERUNG

Wir entladen an Ihrem Wunschort –
autark durch Mitnahmestapler.



LIEFERAVIS

Wir liefern termingegenau – mit Avis am Vor-
abend und Echtzeit-Avis am Liefertag.



KVH NACH LISTE

Bestellen Sie individuelle Querschnitte
und Längen – mit kurzer Lieferzeit.

* im Rahmen des Tourendienstes

UNSER VERSPRECHEN: SIE ERWARTET MEHR

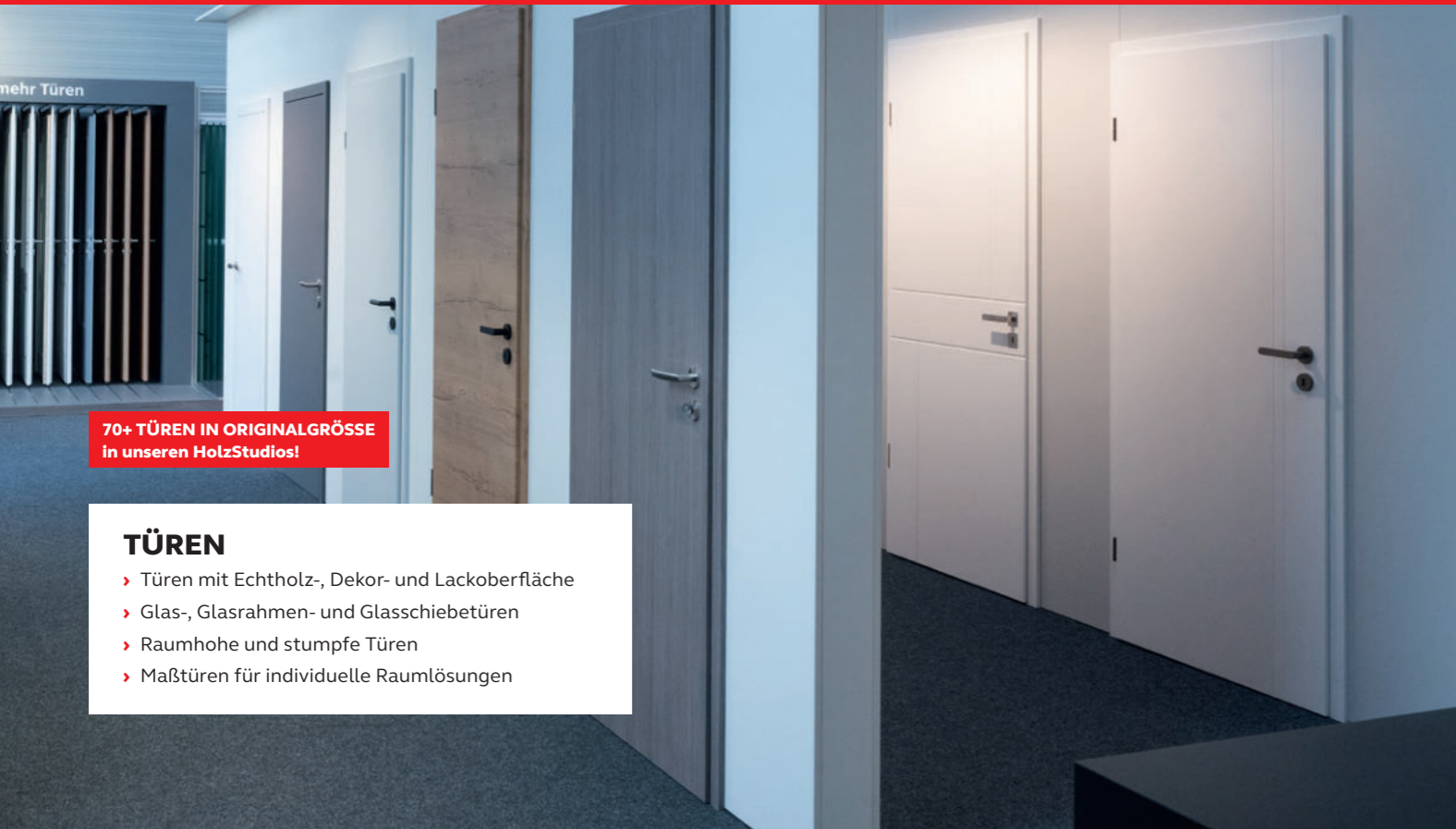

70+ TÜREN IN ORIGINALGRÖSSE
in unseren HolzStudios!

TÜREN

- › Türen mit Echtholz-, Dekor- und Lackoberfläche
- › Glas-, Glasrahmen- und Glasschiebetüren
- › Raumhohe und stumpfe Türen
- › Maßtüren für individuelle Raumlösungen



30+ TERRASSEDECKS
in unseren HolzStudios!

TERRASSEN & SICHTSCHUTZ

- › Terrassendielen aus Holz und BPC
- › Alu-Unterkonstruktionen und Stellfüße
- › Gartensichtschutz und Vorgartenzäune
- › Terrassenüberdachungen aus Verbundsicherheitsglas (VSG)



35+ DEKORMUSTER
in unseren HolzStudios!

FASSADE

- › Fassadenplatten in Holzoptik und unifarben
- › Fassadenprofile und -bretter aus Holz
- › Holzweichfaserdämmung und WVS inkl. Zubehör

NEU

Materialschonende Kommissionierung über
unser vollautomatisches Flächenlager



1.333+ PLATTEN
ab Lager verfügbar

PLATTEN

- › 258+ Dekore DBS/HPL im Farbverbund
- › 55+ Dekore VBE für Bereiche mit hoher Beanspruchung
- › Platten mit matten und glänzenden Oberflächen
- › Schwer entflammare und nicht brennbare Spezialwerkstoffe



1.000.001+ LAUFMETER BAUWARE
ab Lager verfügbar

HOLZBAU

- › Leimbinder und Konstruktionsvollholz (KVH)
- › OSB- und ESB-Platten
- › Leimbinderhallen inklusive Statik
- › Bauware (DIN 68800), Sperrholz, Schnittholz, Schalholz ...

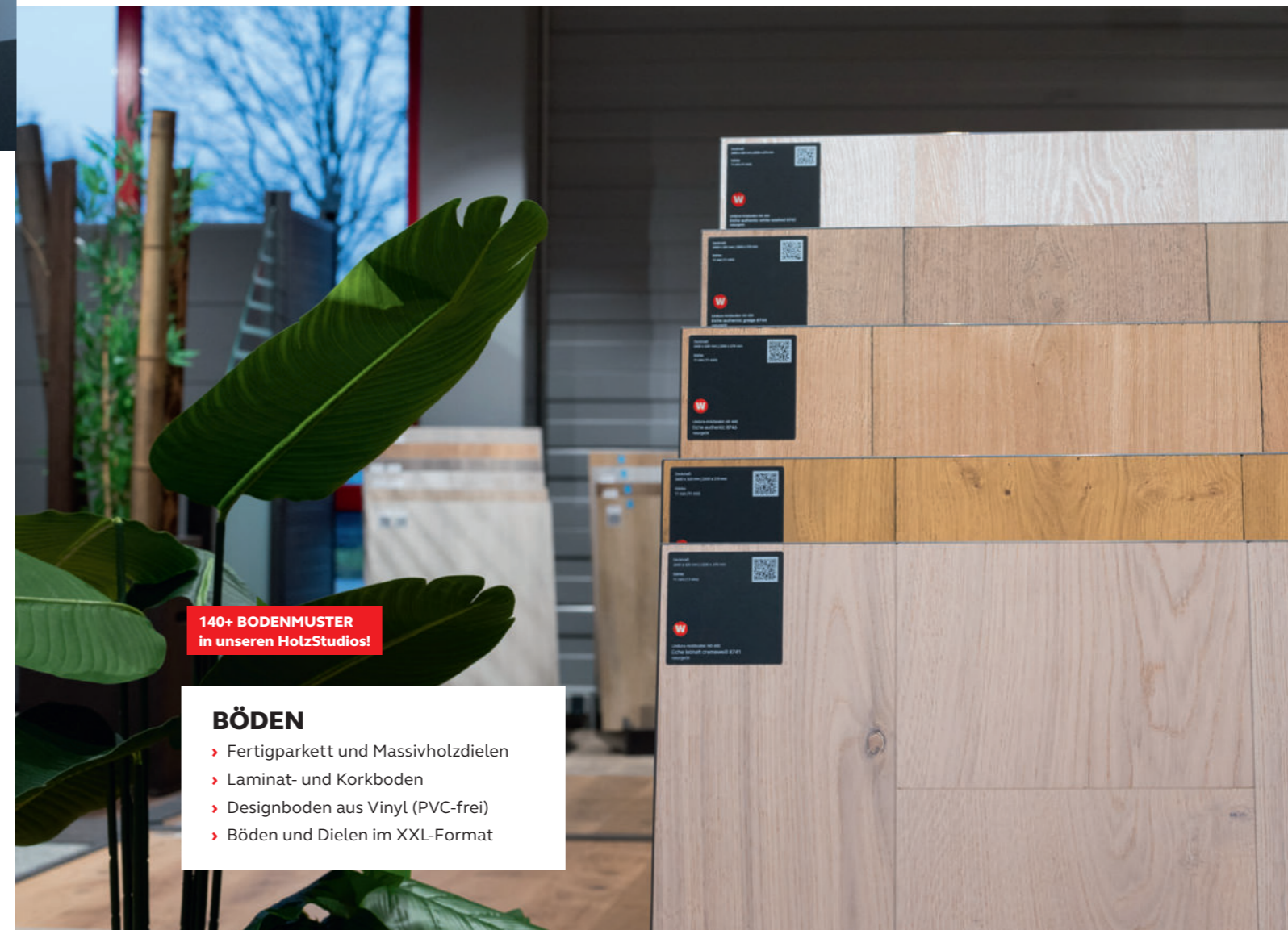

140+ BODENMUSTER
in unseren HolzStudios!

BÖDEN

- › Fertigparkett und Massivholzdielen
- › Laminat- und Korkboden
- › Designboden aus Vinyl (PVC-frei)
- › Böden und Dielen im XXL-Format



Willkommen in den **W** HOLZSTUDIOS

- ENTDECKEN SIE**
- > 70+ Türen in Originalgröße
 - > 140+ Originalboden-Muster
 - > 35+ Fassaden in Holz & Vollkern
 - > 30+ Original-Terrassendecks
 - > Gartenzäune & Sichtschutz

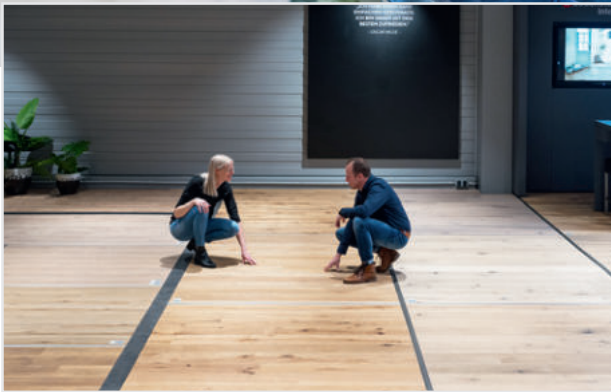

Machen Sie unsere HolzStudios zu Ihren HolzStudios – bei jedem Besuch neu: als Anlaufstelle für Beratung von Profi zu Profi, als externe Mustersammlung oder als Ort für Trends und Ideen. Entdecken Sie Türen, Böden, Terrassen, Fassaden und mehr in einer neuen Dimension: Muster in Lebensgröße entdecken, interaktiv konfigurieren und digital planen.

Entdecken Sie die neuen HolzStudios in Rheine und Nordwalde.

→
**JETZT TERMIN
VEREINBAREN**



Termin vereinbaren



**HOLZHANDEL
FÜR HOLZBAU
& INNENAUSBAU**
WATERKAMP.DE

48432 RHEINE
Röntgenstraße 41
Tel. 059 71 / 98 85 - 204
rheine@waterkamp.de

48356 NORDWALDE
Suttorf 28
Tel. 025 73 / 93 94 - 150
nordwalde@waterkamp.de



Das Zeichen für
verantwortungsvolle
Waldwirtschaft